



SEKCIJSKA GARAŽNA VRATA

NOVO. Površina Slategrain s strukturo skrilavca
v 15 prednostnih barvah in RAL-barvah po izbiri

HÖRMANN





4

Dobri razlogi
za sekcijska vrata
Hörmann.



14

Navdihi.



50

Dizajn.
Oprema.
Dodatna oprema.

Odgovornost že nekaj generacij

Družinsko podjetje Hörmann se ozira na več kot 85-letne izkušnje kot specialist za gradbene elemente. To zavezuje prejšnje, sedanje in prihodnje generacije. Prav zato ima ekološka odgovornost za nas tako pomembno vlogo. V ta namen razvijamo inovativne rešitve za trajnostne izdelke in pametno varstvo okolja.



„DOBRO IME SI JE TREBA PRIDOBITI.“

August Hörmann

Povsem v smislu ustanovitelja družbe je blagovna znamka Hörmann porok za kakovost in z več kot 20 milijoni prodanih vrat in pogonov sodi med najuspešnejše ponudnike v Evropi. S pomočjo široke mednarodne prodajne in servisne mreže je Hörmann vaš močan mednarodni partner za zelo kakovostne gradbene elemente.

POGLED V PRIHODNOST. Hörmann daje dober zgled. Zato naše potrebe po električni energiji v Nemčiji 100% pokrivamo z zeleno elektriko. Skupaj s pametnim in certificiranim sistemom upravljanja energije, s CO₂-nevtralno dostavo pošte ter recikliranjem surovin se letno prihrani preko 40000 ton CO₂. Poleg tega kompenziramo več kot 100000 ton CO₂ s pospeševanjem projektov vetrne energije in pogoždovanja v sodelovanju z družbo Climate Partner.



Več informacij vam je na voljo na
www.hoermann.de/umwelt



Kakovost znamke Izdelano v Nemčiji



Družinsko podjetje Hörmann ponuja vse pomembne gradbene elemente za gradnjo in posodobitev na enem mestu. Proizvodnja teh elementov poteka v zelo specializiranih tovarnah in temelji na najnovejših tehničnih dosežkih. Poleg tega naši sodelavci intenzivno razvijajo nove proizvode, nenehno dopolnjujejo obstoječe in jih izboljšujejo do podrobnosti. Tako nastajajo patenti in edinstvene ponudbe na trgu.





10 let
garancije*

DOLGA ŽIVLJENJSKA DOBA JE ZAGOTOVLJENA.

Vse bistvene elemente vrat in pogonov razvija in proizvaja podjetje Hörmann samo. Trajnostni preizkusi, izvedeni pod realnimi pogoji, zagotavljajo domišljene serijske proizvode s kakovostjo Hörmann. Zaradi tega in zahvaljujoč zagotavljanju brezkompromisne kakovosti imate pri Hörmannu 10 let garancije za vsa sekcijska vrata in 5 let garancije za Hörmann pogone.*

* Izčrpnne pogoje garancije najdete na spletnem naslovu: www.hoermann.com



Preizkušeno
in certificirano

VARNOST ZA VAS IN VAŠO DRUŽINO.

Sekcijska vrata Hörmann so posamično ali v kombinaciji s pogoni Hörmann preizkušena in certificirana v skladu z visokimi varnostnimi zahtevami evropskega standarda 13241. Sekcijska vrata so komaj lahko še bolj varna. In to zagotavlja vam in vaši družini vsakodnevno varnost.



Prostorsko varčno odpiranje in varno zapiranje

Sekcijska garažna vrata se odpirajo navpično in pomaknjena pod strop ne potrebujejo veliko prostora. S tem konstrukcijskim principom ponujajo kar največ prostora pred garažo in tudi v njej. Sekcijska garažna vrata se lahko vgradijo v vsako garažno odprtino in nudijo dodatno širino prehoda. Privoščite si to udobje.





CERTIFICIRANA VARNOSTNA OPREMA

RC 2. Poleg serijskega varovala pred dvigovanjem, ki vaša vrata samodejno zapahne in jih ščiti pred nasilnim odpiranjem, so vam serijsko na voljo sekcijška garažna vrata LPU 67 Thermo in opcijško vrata LPU 42, osebni prehodi in stranska vrata s certificirano varnostno opremo RC 2.

→ Ostale informacije so vam na voljo od strani 71 naprej.



Oglejte si kratki film na YouTubu ali na:
www.hoermann.com/videos



VEČ SVETLE ŠIRINE PREHODA. Do 14 cm širši prehod pri sekcijških vratih omogoča, da je parkiranje modernih, širših osebnih in športno terenskih SUV avtomobilov bistveno prijetnejše (slika v sredini). Pri starejših dvižnih vratih pogosto odločajo milimetri, ko zapeljete v garažo in iz nje (slika spodaj).



Pametno udobje pri upravljanju

Pogone svojih garažnih in dovoznih vrat, ključavnice vhodnih vrat, luči in še več upravljajte preprosto, varno in udobno z ročnim oddajnikom, tipkalom ali pametnim telefonom.

Vsi pogoni, sprejemniki in elementi upravljanja s tehniko BiSecur so med seboj 100 % združljivi.





Samo pri Hörmannu

CERTIFICIRANA VARNOST. Novi dvosmerni radijski sistem BiSecur s posebej varnim postopkom kodiranja in stabilnim dosegom brez motenj vam zagotavlja varnost, da vašega radijskega signala nihče ne more kopirati. To potrjujejo tudi strokovnjaki za varnost univerze Ruhr-Universität Bochum in neodvisni inštituti za preizkušanje.



Oglejte si kratki film na YouTubeu ali na:

www.hoermann.com/videos

PAMETNA TEHNOLOGIJA. Pogoni Hörmann prepičajo z večjim udobjem, pametnimi funkcijami in pametno tehnologijo.

Ob nenadnem pojavu ovire serijska izklopna avtomatika varno in zanesljivo ustavi vrata. Z mehkim zagonom in mehko ustavitvijo pa se vrata odpirajo in zapirajo mirno in tiho. Z našimi elegantnimi ročnimi oddajniki lahko svoja vrata udobno odpirate kar iz avtomobila. Ali pa uporabite kot odpiralo vrat svoj pametni telefon z aplikacijo Hörmann BlueSecur ali sistemom Hörmann Smart Home System homee.

→ Ostale informacije so vam na voljo od strani 76 naprej.

Zahvaljujoč serijskemu samodejnemu izklopu se lahko otroci brezskrbno igrajo na vašem dvorišču.



S sistemom Smart Home System homee lahko prek svojega tabličnega računalnika ali pametnega telefona nadzorujete vse funkcije vrat.



Izberite vrata, ki ustrezajo vašemu domu

Vseeno za kateri gradbeni stil iščete sekcijna garažna vrata, pri Hörmannu boste zagotovo našli motiv vrat, ki bo ustrezal vam in vaši hiši – od vodoravnih motivov do klasičnih kaset v številnih površinah, barvah in imitacijah ter kot vrata iz masivnega lesa. Naj vas navdihne Hörmannova raznolikost na naslednjih straneh ali pa svoja sanjska vrata udobno konfigurirajte na internetu.





Z NEKAJ KLIKI DO SANJSKIH VRAT. Z našim konfiguratorjem za vrata lahko udobno doma na svojem namiznem ali tabličnem računalniku preizkusite številne različice proizvodov in njihovih oblik. Z izbiro tipa vrat, površine, barve in velikosti boste s samo nekaj kliki oblikovali svoja sanjska vrata, poleg tega pa videli tudi nezavezujočo prodajno ceno za vašo konfiguracijo. Če nato naložite še sliko svoje hiše in vrata postavite v garažno odprtino, že vnaprej vidite, kako nova garažna vrata ustrezajo vašemu domu.



Konfigurator Hörmann vam je na voljo na
www.hoermann.de/konfigurator/



NAJBOLJE PRODAJANA VRATA V NEMČIJI. Več kot 5 milijonov kupcev je prepričanih v udobje, varnost in dizajn sekcijskih garažnih vrat Hörmann.



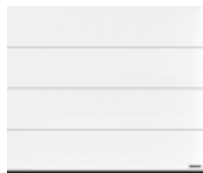

16 Vodoravni motiv L

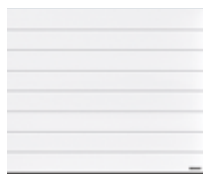

24 Vodoravni motiv M



34 Vodoravni motiv S

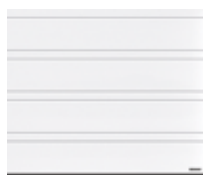

36 Vodoravni motiv D

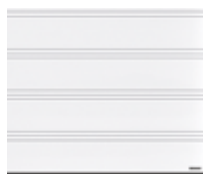

36 Vodoravni motiv T



40 S-kaseta



42 Vrata iz masivnega lesa

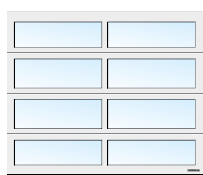

44 Zastekljena vrata



46 Posebna vrata



48 Vrata z vratnimi krili







POVRŠINA PLANAR. Elegantna površina v 6 ekskluzivnih Hörmann barvnih odtenkih Matt deluxe izpolnjuje vse zahteve glede sodobnega oblikovanja vrat. Prepričljiva je zaradi povezave gladke površine s fino eleganco in z mat trend barvami.

→ Na voljo kot vodoraven motiv L. Vse barve in podrobnosti boste našli od strani 62 naprej.



Vodoravni motiv L

STRAN 16 / 17. Planar, CH 703 Matt deluxe, antracit kovinska

LEVO. Planar, CH 7016 Matt deluxe, antracit siva, višina vrat 3000 mm

SPODAJ LEVO. Detajl Planar, CH 9006 Matt deluxe, svetla barva aluminija

SPODAJ DESNO. Planar, CH 9006 Matt deluxe, svetla barva aluminija.
Aluminijasta vhodna vrata ThermoCarbon, motiv 860, svetla barva aluminija
RAL 9006





POVRŠINA DURAGRAIN. Pri tej gladki površini vrat lahko izbirate med 24 detajlnimi, naravnimi in barvno obstojnimi imitacijami ali pa na vašo željo vrata potiskamo z individualno sliko. Končni premaz iz zaščitnega laka visoke trdnosti je še posebej neobčutljiv, odporen proti praskam in neobčutljiv na umazanijo. Tako se dolgotrajno ohrani lep videz vrat.

→ Na voljo kot vodoravni motiv L. Vse imitacije in podrobnosti boste našli od strani 64 naprej.





VODORAVNI MOTIV L

ZGORAJ LEVO. Duragrain Beton

ZGORAJ DESNO. Duragrain Rusty Steel

SPODAJ. Duragrain Moca

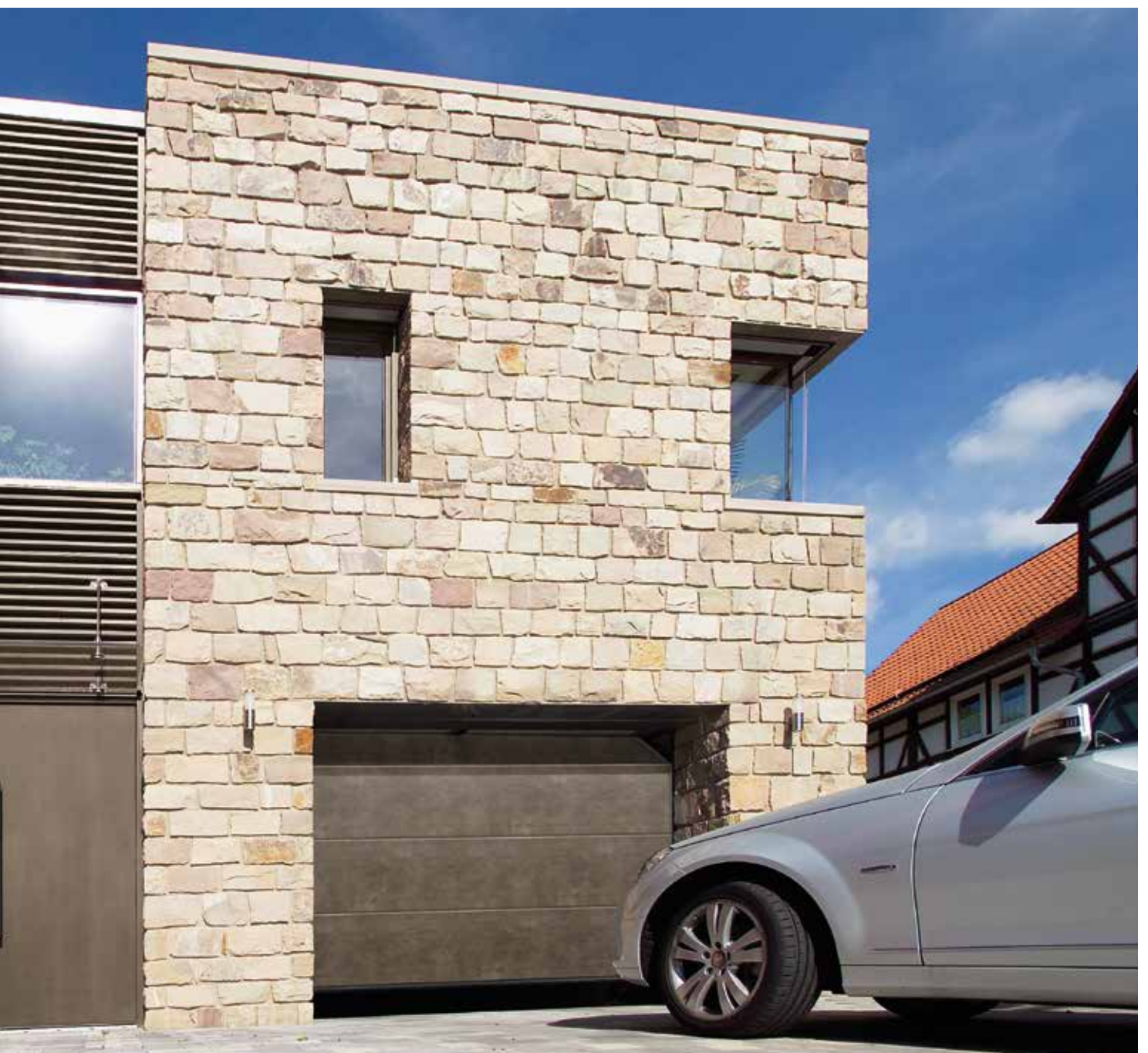



PAMETNA DODATNA OPREMA. Ni več potrebno, da greste v slabem vremenu pred vhodna vrata pogledat, če so garažna vrata zaprta. S pritiskom na tipko se pozicija vrat pokaže z barvo diode LED na ročnem oddajniku HS 5 BS ali na notranjem tipkalu FIT 5 BS. Če želite, lahko z naslednjim pritiskom na tipko* zaprete vrata. Udobneje in varneje svojih vrat ne morete krmiliti.

→ Dodatna oprema je na voljo za vsa sekcijska garažna vrata.

* Pri upravljanju brez vidnega kontakta z vrati je potrebna dodatna fotocelica.



Ostale informacije najdete v brošuri Pogoni garažnih in vhodnih vrat.



ZGORAJ. Vodoravni motiv L
s površino Silkgrain, antracit siva
RAL 7016. Aluminijasta vhodna
vrata ThermoSafe, motiv 504,
antracit siva RAL 7016

DESNO. Vodoravni motiv M
s površino Silkgrain, standardno
bela RAL 9016

SVETLOBNE REŠITVE. LED svetlobna letev
osvetli vaša garažna in stranska vrata s prave
strani. Nosilni stebri Hörmann vam ponujajo več
svetlobe in varnosti na dovozu na vaše dvorišče.







Vodoravni motiv M



STRAN 24 / 25. Silkgrain, antracit siva
RAL 7016; Hörmann aluminijasta vhodna
vrata ThermoSafe, motiv 861 antracit siva
RAL 7016

ZGORAJ LEVO. Woodgrain, temno siva
RAL 7040

ZGORAJ DESNO. Woodgrain, skrilasto siva
RAL 7015 ■ **NOVO**

SPODAJ LEVO. Woodgrain, standardno bela
RAL 9016

SPODAJ DESNO. Detajl Woodgrain,
standardno bela RAL 9016





POVRŠINA WOODGRAIN. Pri tej cenovno ugodni in robustni površini z originalnim vzorcem žagastega reza se lahko manjše praske z lahkoto popravijo, kar omogoča rahlo brazdasta površina.

→ Na voljo kot vodoravni motivi L, M in S ter kot S-kaseta. Vse barve in podrobnosti boste našli od strani 60 naprej.

POVRŠINA SLATEGRAIN ■ NOVO. Skrilaste plošče so model za to novo strukturirano površino, ki daje vašim vratom poseben videz.

→ Na voljo kot vodoravna motiva L in M. Vse barve in podrobnosti boste našli od strani 60 naprej.





VODORAVNI MOTIV M

ZGORAJ DESNO. Detajl Slategrain, standardno bela RAL 9016

SPODAJ LEVO. Slategrain, antracit siva RAL 7016

ZGORAJ DESNO. Slategrain, standardno bela RAL 9016

SPODAJ DESNO. Slategrain, antracit siva RAL 7016





POVRŠINA DECOGRAIN. Površina z realističnimi detajli je na voljo v petih naravnih imitacijah lesa in v imitaciji antracit barve s kovinskim učinkom. S posebno površinsko zaščito z UV-obstojnim folijskim premazom iz umetne mase na zunanji strani jeklenih lamel ohranijo vaša vrata še dolgo lep videz.

→ Na voljo kot vodoravna motiva L in M. Vse imitacije in podrobnosti boste našli od strani 63 naprej.





VODORAVNI MOTIV M

ZGORAJ DESNO. Detajl Decograin, Golden Oak

ZGORAJ V SREDINI. Decograin Golden Oak

ZGORAJ DESNO. Decograin Dark Oak

SPODAJ. Decograin, Titan Metallic CH 703





ZGORAJ. Vodoravni motiv L, Silkgrain, bazaltno siva
RAL 7012 ■ **NOVO** s stranskimi vrati enakega videza

SPODAJ LEVO. 1-krilna večnamenska vrata
MZ Thermo, standardno bela RAL 9016

SPODAJ DESNO. Vodoravni motiv M, Woodgrain,
antracit siva RAL 7016 z osebnim prehodom





STRANSKA VRATA. Vrata kot drugi dostop do vaše garaže so na voljo v enakih površinah, barvah in imitacijah kot vaša garažna vrata - po želji s popolnoma enako poravnavo vodoravnih motivov. Vse se ujema. Če vam je pomembna dobra toplotna izolacija in bi hkrati želeli zmanjšati pojav kondenza na notranji strani, potem so toplotno ločena večnamenska vrata MZ Thermo najboljša izbira.

→ Ostale informacije so vam na voljo od strani 72 naprej.

VRATA ZA OSEBNI PREHOD. Skozi vrata za osebni prehod v garažo pridete hitro in enostavno do vrtnega orodja, koles ali samokolnice v vaši garaži. Prag iz nerjavnega jekla pri vratih za osebni prehod je na sredini visok samo 10 mm, ob robovih pa samo 5 mm. To zmanjša nevarnost spotikanja in olajša prehod s kolesi.

→ Ostale informacije so vam na voljo od strani 74 naprej.





UGODNE PREDNOSTNE BARVE. Za harmonično oblikovanje vrat sta na voljo površini Woodgrain, Slategrain in Silkgrain v 15 prednostnih barvah ali v RAL barvah po vaši izbiri.

→ Na voljo za površine Woodgrain, Slategrain in Silkgrain. Vse barve in podrobnosti boste našli od strani 60 naprej.

Vodoravni motiv S



LEVO. Woodgrain, smrečno zelena RAL 6009

SPODAJ. Woodgrain, antracit siva RAL 7016



Vodoravni motiv D Vodoravni motiv T



POVRŠINA SILKGRAIN. Ta svilnato gladka površina je s svojim plemenitim videzom prva izbira pri sodobni arhitekturi.

→ Na voljo kot vodoravni motivi L, M, D in T. Vse barve in podrobnosti boste našli od strani 60 naprej.

LEVO. Vodoravni motiv T s površino Silkgrain, kamnito siva RAL 7030; aluminijasta vhodna vrata ThermoSafe motiv 860 v kamnito sivi RAL 7030

DESN0. Vodoravni motiv D, Silkgrain, antracit siva RAL 7016. Aluminijasta vhodna vrata ThermoSafe, motiv 860, antracit siva RAL 7016

SPODAJ. Detajl Silkgrain, kamnito siva RAL 7030



VSTAVEK DESIGN ELEMENTOV.

Dajte svojim vratom povsem osebno noto. Vložki v videzu nerjavnega jekla ali lesa, pa tudi posamezno v RAL barvi po vaši izbiri, se vstavijo v vodoravne motive sekcijskih vrat (slika spodaj levo).

→ Na voljo za vodoravne motive M, D in T.
Vse dizajne in podrobnosti boste našli od strani 57 naprej.

DESNO. Dizajn motiv 461, Silkgrain CH 703 antracit siva
■ **NOVO** z zasteklitvenimi elementi; aluminijasta vhodna vrata Hörmann ThermoSafe motiv 173, CH 703 antracit kovinska

SPODAJ LEVO. Vodoravni motiv T s površino Silkgrain, kamnito siva RAL 7030, motiv 501 z vstavkom v videzu lesa

SPODAJ DESNO. Silkgrain, antracit siva RAL 7016 z dizajnerskim elementom »Hišna številka«





DESIGN ELEMENTI. Dajte svojim vratom prav poseben slog. Izberite enega od naših design motivov ali postavite in kombinirajte dizajnerske elemente iz ščetkanega nerjavnega jekla povsem po svojih željah. Možne so tudi hišne številke ali npr. imena ulic.

→ Na voljo za vodoravne motive L, D in T. Vse dizajne in podrobnosti boste našli od strani 56 naprej.



SVETLOBNI ELEMENTI. Klasična zasteklitev ali zasteklitev Sunrise se popolnoma poda kasetnim vratom in daje vašim vratom poseben videz. Toda zasteklitev ni le okrasni element, pač pa zagotavlja tudi dnevno svetlobo v garaži.

→ Na voljo za vse motive vrat. Vse zasteklitve in podrobnosti boste našli od strani 59 naprej.



S-kaseta



ZGORAJ LEVO. Woodgrain, standardno bela RAL 9016

ZGORAJ V SREDINI. Woodgrain, terra rjava RAL 8028

ZGORAJ DESNO. Decograin Golden Oak

SPODAJ. Woodgrain, mah zelena RAL 6005
s klasično zasteklitvijo S2, v sendvič izvedbi



Vrata iz masivnega lesa

NARAVNO LEPO. Ta vrata z gladko ali ščetkano površino so zelo primerna za lesene hiše ali zgradbe s številnimi lesenimi elementi, kot so na primer fasadni elementi. Izberite med 9 motivi vrat ali sami oblikujte svoja lesena vrata: S pomočjo računalniškega konfiguratorja lahko izdelamo vaša individualna vrata.

→ Ostale informacije so vam na voljo od strani 66 naprej.





ZGORAJ DESNO. Vodoravni motiv S s paneli iz masivnega lesa kanadski iglavec

SPODAJ DESNO. Vodoravni motiv M s paneli iz masivnega lesa kanadski iglavec

LEVO. Motiv vrat 405, na mestu vgradnje premazan z belo lazuro, z okovjem za krilna vrata in okrasnimi držali



Zastekljena vrata

ALUMINIJASTA VRATA Z OKVIRJEM ART 42 / ART 42 THERMO. Ta izvedba vrat z normalnim profilom ali toplotno ločenim profilom je prepričljiva zaradi več svetlobe v garaži ali pri mrežnih polnilih zaradi boljšega prezračevanja parkirnih boksov v skupinskih garažah.

→ Ostale informacije so vam na voljo od strani 58 naprej.





ZGORAJ. ALR F42 Vitraplan, rjavo obarvana

LEVO. ART 42 Thermo s plastičnimi dvojnimi stekli, sivo obarvana

INDUSTRIJSKA SEKCIJSKA VRATA ALR F42 VITRAPLAN.

Od ravnine vrat odmaknjena, površinsko izravnana zasteklitev daje vratom posebno jasno, skrajno elegantno noto. Profil okvirja je zakrit – nič ne moti celotnega videza.



Ostale informacije najdete
v brošuri Industrijska sekcijna vrata.



Posebna vrata

INDUSTRIJSKA SEKCIJSKA VRATA ALR F42 ZA OBLAGANJE NA MESTU VGRADNJE, IZRAVNANO S FASADO. Oblikujte svoja sekcijska vrata oblikujete povsem po svojih željah z lesom, kovino, keramiko, umetno maso ali z drugimi materiali. Osnovo vrat v kombinaciji z opaženjem fasade predstavljajo industrijska sekcijska vrata Hörmann ALR F42 z aluminijasto konstrukcijo okvirja in PU sendvič polnilom.



Več informacij vam je na voljo v dokumentaciji za načrtovanje na www.hoermann.com/mediacenter ali pa za nasvet prosite vašega prodajnega zastopnika Hörmann.

INDUSTRIJSKA SEKCIJSKA VRATA SPU F42 PLUS.

Za garaže širine do 7000 mm in za posebne vgradne situacije, pri katerih pogona ni mogoče montirati nad vrati, je ta izvedba vrat optimalna rešitev.



ZGORAJ. SPU F42 Plus, vodoravni motiv M, Silkgrain, antracit siva RAL 7016

LEVO. ALR F42 z oblaganjem na samem mestu vgradnje



Vrata z vratnimi krili

ENOSTAVEN DOSTOP. Pri 2-krilnih vratih lahko odprete obe vratni krili ali pa samo eno vratno krilo, če želite npr. pripeljati svoje kolo iz garaže. Uživajte v največjem udobju, tako da svoja vrata z vratnimi krili opremite s pogonom. Toplotno izolirane lamele zagotavljajo dobro izolacijo in so dobavljive v vseh površinah.

→ Ostale informacije so vam na voljo od strani 75 naprej.

PORAZDELITEV VRATNIH KRIL PO ŽELJI. Oblikujte svoja krilna vrata čisto po svojih potrebah. Vratna krila so vam na voljo tako v simetrični kot tudi nesimetrični razdelitvi. Simetrična razdelitev, z enako širokimi krili, daje harmoničen videz vrat. Pri nesimetrični razdelitvi* je aktivno vratno krilo na voljo v širini 870 mm, kar omogoča enostaven prehod oseb v garažo in iz nje. Širina pasivnega vratnega krila je odvisna od celotne širine vrat. Pozicijo aktivnega vratnega krila lahko določite na levi ali desni strani vrat.

* do širine vrat 2000 mm

LEVO. Vodoravni motiv M, Woodgrain, standardno bela RAL 9016

SPODAJ. Vodoravni motiv S, Woodgrain, svetlo siva RAL 7035





52

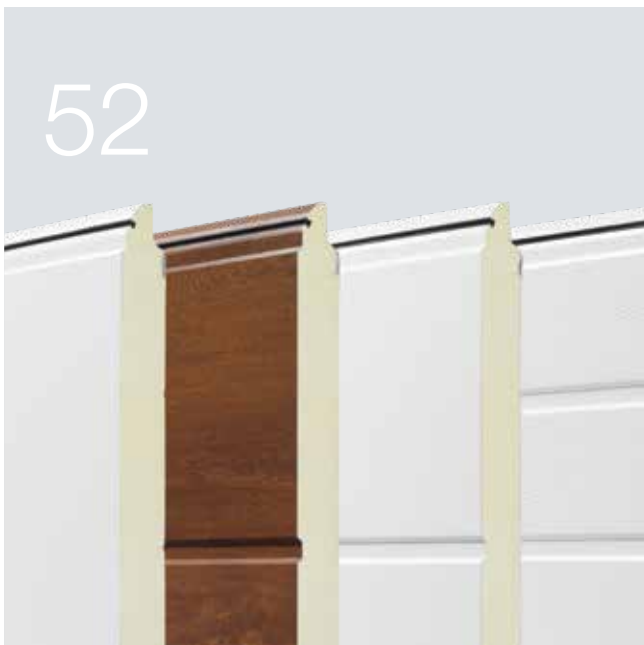

60



76



Dizajn.
Oprema.
Dodatna
oprema.

- 52 Jeklena sekcijaska vrata
- 58 Aluminijasta vrata z okvirjem
- 59 Zasteklitve
- 60 Površine, barve, imitacije
- 66 Sekcijska vrata iz masivnega lesa
- 68 Oprema
- 72 Stranska vrata
- 74 Vrata za osebni prehod
- 75 Vrata z vratnimi krili
- 76 Pogoni
- 78 Oprema
- 80 Prenovitvene rešitve
- 84 Velikosti in vgradni podatki

Jeklena sekcijska vrata

Izvedbe vratnih kril



LPU 67 Thermo

- Energijsko varčna vrata z odlično toplotno izolacijo
- toplotno ločene lamele debeline 67 mm
- serijska varnostna oprema RC 2

LPU 42

- dobre izolacijske in tekalne lastnosti
- dvostenske lamele debeline 42 mm
- opcijna varnostna oprema RC 2

LTE 42

- cenovno ugodna rešitev za prostostoječe garaže
- enostenske lamele
- brez toplotne izolacije

Površine

Woodgrain, Slategrain in Silkgrain, v standardno beli RAL 9016 in 15 prednostnih barvah



Sandgrain, v 4 barvah



Planar, v 6 barvah



Decograin, v 6 imitacijah



Duragrain, v 24 imitacijah



	LPU 67 Thermo	LPU 42	LTE 42
Zmogljivostne lastnosti skladno z evropskim standardom EN 13241			
Material lamel	pocinkana jeklena pločevina s poliestrskim osnovnim premazom	pocinkana jeklena pločevina s poliestrskim osnovnim premazom	pocinkana jeklena pločevina s poliestrskim osnovnim premazom
Debelina lamel	dvostenska izvedba, 67 mm	dvostenska izvedba, 42 mm	enostenska izvedba
Toplotna izolacija U-vrednost vgrajenih vrat	1,0 W/(m ² K) ¹⁾	1,4 W/(m ² K) ¹⁾	6,5 W/(m ² K) ¹⁾
Zvočna izolacija	pribl. 25 dB	pribl. 25 dB	pribl. 20 dB
Obremenitev zaradi vetra ⁵⁾	razred 3	razred 3	razred 2
Tesnjenje pri vetru/vodi	Razred 3 ⁴⁾ / Razred 3 ³⁾	Razred 3 ⁴⁾ / Razred 3 ³⁾	Razred 0 ²⁾ / Razred 0 ²⁾
širina maks. višina maks.	5000 mm 3000 mm	6000 mm 3000 mm	5000 mm 3000 mm
Motivi/površine			
Vodoravni motiv S		Woodgrain	Woodgrain (standardno bela RAL 9016)
Vodoravni motiv M	Silkgrain, Decograin (3 imitacije)	Woodgrain, Slategrain, Silkgrain, Sandgrain, Decograin	
Vodoravni motiv L	Silkgrain, Decograin (3 imitacije)	Woodgrain, Slategrain, Silkgrain, Sandgrain, Planar, Decograin, Duragrain	
Vodoravni motiv D		Silkgrain	
Vodoravni motiv T		Silkgrain	
S-kaseta		Woodgrain, Decograin	Woodgrain (standardno bela RAL 9016)

¹⁾ U-vrednosti veljajo za vgrajena vrata brez zasteklitve velikosti 5000 × 2250 mm

²⁾ Vrata s prezračevalnimi režami, po naročilu razred 2 – 3

³⁾ do 70 Pa vodnega tlaka

⁴⁾ Velja za kasete in vodoravni motiv L (vrata LPU 42 z vodoravnimi motivi S, M, D ali T kot tudi z osebnim prehodom: razred 2)

⁵⁾ Višji razredi odpornosti proti obremenitvam zaradi vetra po naročilu

Jeklena sekcijska vrata

Izvedba vratnega krila



Standardni motivi



Vodoravni motiv S (LPU 42, LTE 42), standardno bela RAL 9016



Vodoravni motiv M (LPU 67 Thermo, LPU 42, LTE 42), standardno bela RAL 9016



Vodoravni motiv D (LPU 42), standardno bela RAL 9016

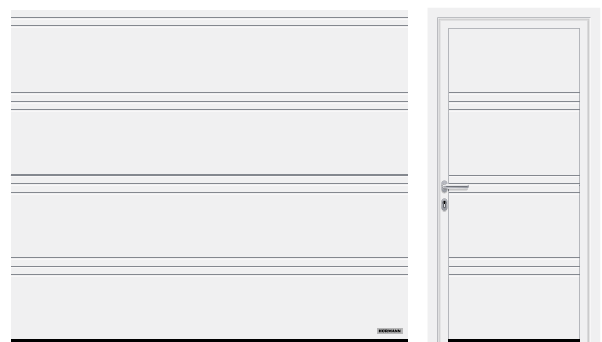

Vodoravni motiv T (LPU 42), standardno bela RAL 9016



Vodoravni motiv L (LPU 67 Thermo, LPU 42), standardno bela RAL 9016



S-kaseta (LPU 42, LTE 42), standardno bela RAL 9016

Jeklena sekcijska vrata

Design elementi

Motivi z design elementi



Vodoravni motiv L (LPU 67 Thermo, LPU 42), standardno bela RAL 9016, design element motiv 450, stranska vrata enakega videza

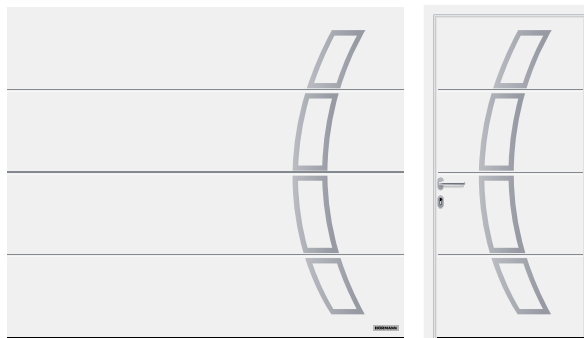

Vodoravni motiv L (LPU 67 Thermo, LPU 42), standardno bela RAL 9016, design element motiv 457, stranska vrata enakega videza

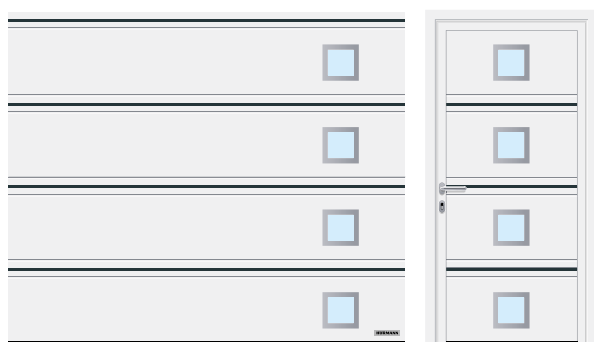

Vodoravni motiv T (LPU 42), standardno bela RAL 9016, vstavek design elementa motiv 501 in design element motiv 461 antracit siva RAL 7016, stranska vrata enakega videza

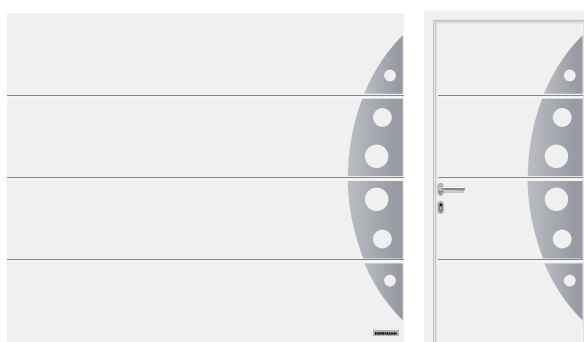

Vodoravni motiv L (LPU 67 Thermo, LPU 42), standardno bela RAL 9016, design element motiv 458, stranska vrata enakega videza

Design elementi

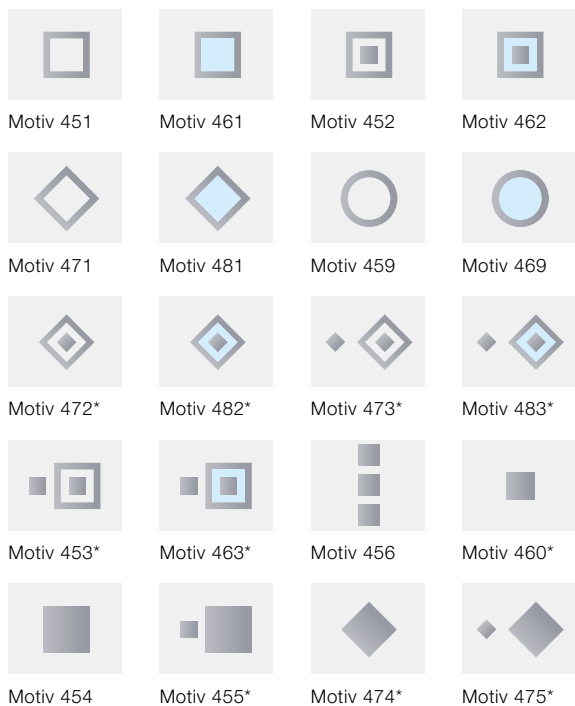

* samo LPU 42

Zasteklitve



Design element v ščetkanem nerjavnem jeklu z opcijsko zasteklitvijo iz pravega stekla za motiva 461* in 481*

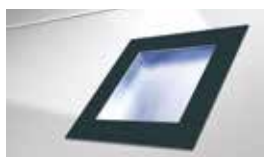

Design element v antracit sivi RAL 7016 lakirano, s plastično zasteklitvijo za motive 461, 462, 463, 469, 481, 482 in 483

Motivi z vstavki design elementov

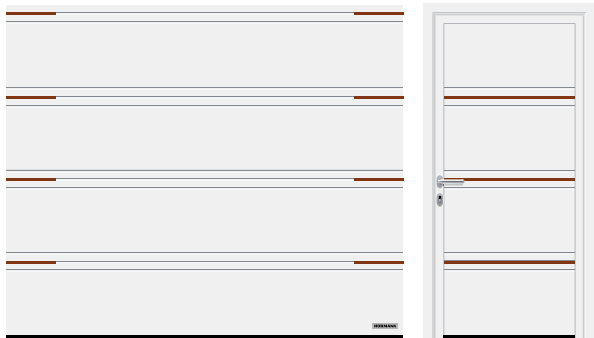

Vodoravni motiv T (LPU 42), standardno bela RAL 9016, vstavek design elementa, motiv 500 z deljenimi vstavki v videzu lesa



Vodoravni motiv D (LPU 42), standardno bela RAL 9016, vstavek design elementa, motiv 502 v jekleno modri RAL 5011



Vodoravni motiv T (LPU 42), standardno bela RAL 9016, vstavek design elementa, motiv 503 v videzu nerjavnega jekla



Vodoravni motiv M (LPU 42), standardno bela RAL 9016, vstavek design elementa, motiv 504 v videzu lesa, v osebнем prehodu

Vstavek design elementov



Videz nerjavnega jekla



Videz lesa



RAL po naročilu (sl. v RAL 9005)

Design elementi »Številke in besede«

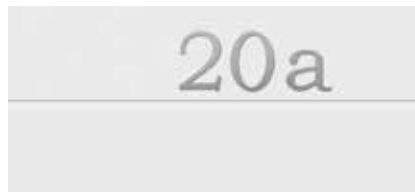

Pozitivni prikaz, moderna pisava



Negativni prikaz, klasična pisava

Aluminijasta vrata z okvirjem

ART 42 / ART 42 Thermo

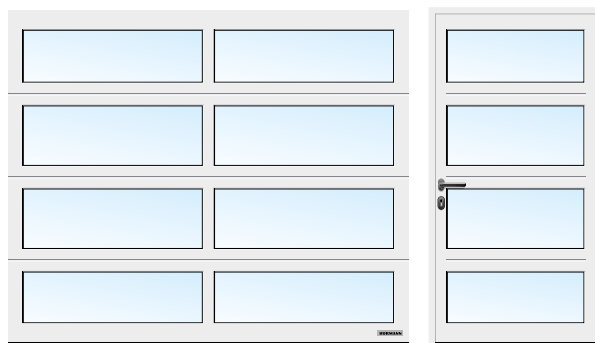

ART 42 zastekljena, standardno bela RAL 9016



ART 42 z luknjano pločevino, standardno bela RAL 9016

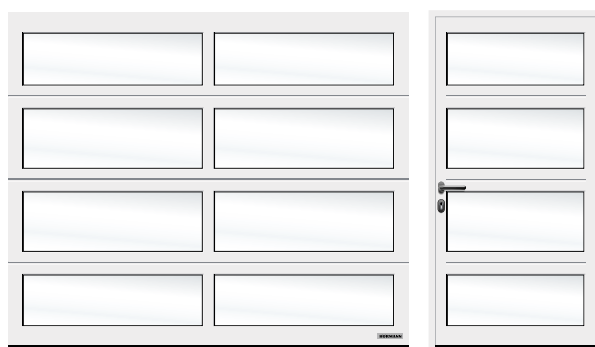

ART 42 zastekljena belo obarvana, standardno bela RAL 9016



ART 42 z raztezno mrežo, standardno bela RAL 9016

Prerez lamel



ART 42

ART 42 Thermo

ART 42 / ART 42 Thermo

Material okvirja	aluminij
Debelina okvirja	42 mm
Toplotna izolacija ART 42 U-vrednost vgrajenih vrat	4,0 W/(m ² K) ¹⁾
Toplotna izolacija ART 42 Thermo U-vrednost vgrajenih vrat	3,4 W/(m ² K) ¹⁾
Zvočna izolacija	R = ca. 20 dB
Obremenitev zaradi vetra ³⁾	razred 2
Tesnjenje pri vetru/vodi	Razred 3 ²⁾ / Razred 3 ²⁾
širina maks.	5500 mm
višina maks.	3000 mm

¹⁾ U-vrednosti veljajo za vgrajena vrata brez zasteklitve velikosti 5000 x 2250 mm

²⁾ Vrata s prezračevalnimi režami, po naročilu razred 2 – 3

³⁾ Višji razredi odpornosti proti obremenitvam zaradi vetra po naročilu

Različice zasteklitev



Izvedbe polnil

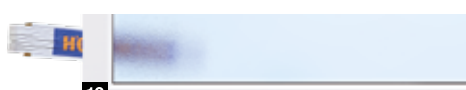
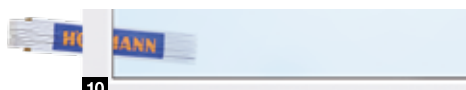

Različice zasteklitev za jeklena sekcijska vrata

- 1 klasična zasteklitve S0 ¹⁾
- 2 klasična zasteklitve M0 ¹⁾
- 3 klasična zasteklitve L0 ¹⁾
- 4 klasična zasteklitve S1
- 5 klasična zasteklitve S2
- 6 zasteklitve Sunrise S10 ²⁾
- 7 zasteklitve Sunrise S60 ⁴⁾
(slika leva polovica vrat)
- 8 zasteklitve tipa D ¹⁾
- 9 aluminijasti svetlobni trakovi ²⁾

Različice polnil za vrata z aluminijastim okvirjem in aluminijaste svetlobne trakove

- 10 Polikarbonatna dvojna stekla, prozorna
Dvojno steklo, prozorno
- 11 Plastično dvojno steklo, belo obarvano
(opal / prozorno)
- 12 Plastično dvojno steklo, kristalne strukture
- 13 Večslojna plošča s prečkami
- 14 Plastično dvojno steklo, rjavo obarvano
- 15 Plastično dvojno steklo, sivo obarvano
- 16 PU sendvič polnilo, gladka površina
- 17 PU sendvič polnilo, z reliefno površino
Stucco
- 18 Perforirana pločevina iz nerjavnega jekla
- 19 Mreža iz raztegnjene pločevine iz nerjavnega
jekla
- 20 Valovita mreža
- 21 Varjena mreža

Prikazane zasteklitve (1 do 8, 10) ustrezajo širini vrat 2500 mm

¹⁾ Individualna razporeditev zasteklitev je možna

²⁾ Prečke so možne

³⁾ širina vrat od 2130 – 2750 mm

⁴⁾ širina vrat od 4751 – 5500 mm

Prozorna plastična stekla so vam pri Hörmannu na voljo serijsko s kakovostjo stekla DURATEC.

Nudi vam odločilne prednosti:

- trajno nemoten pogled
- boljšo toplotno izolacijo

Samo pri Hörmannu



Duratec
izredno odporen
proti praskam

Površine, barve, imitacije

Woodgrain, Slategrain, Silkgrain

Woodgrain



Slategrain ■ NOVO



Silkgrain

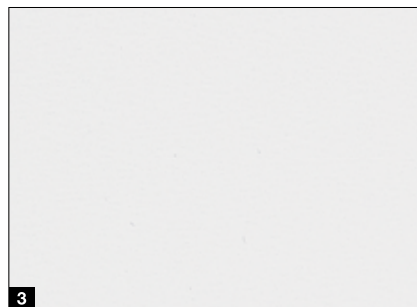

15 prednostnih barv

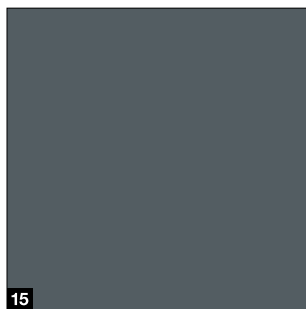
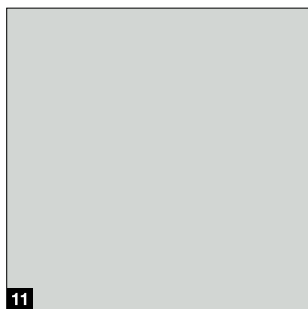
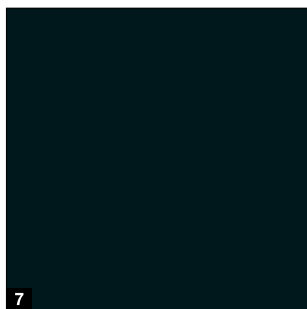
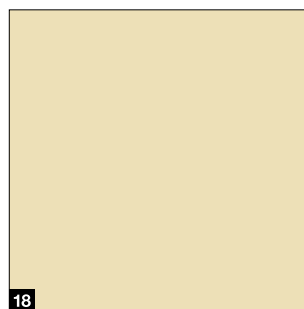
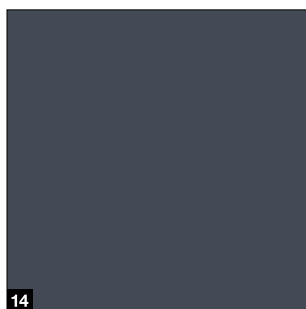
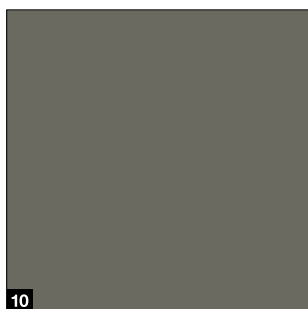
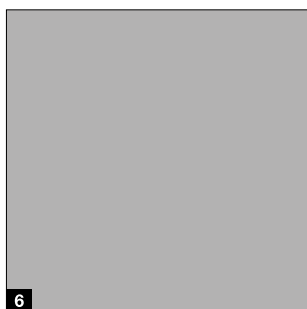
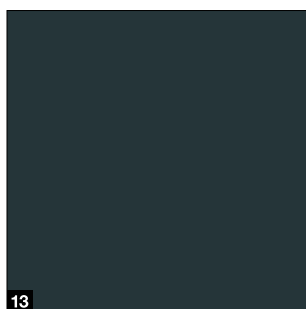
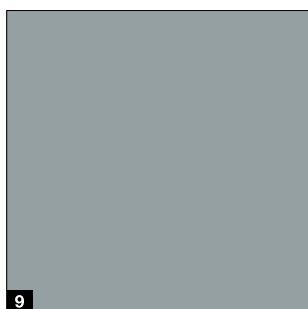
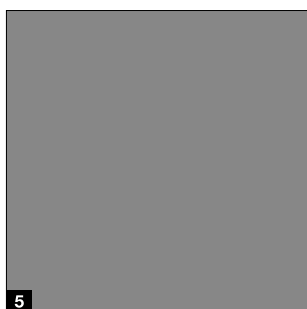
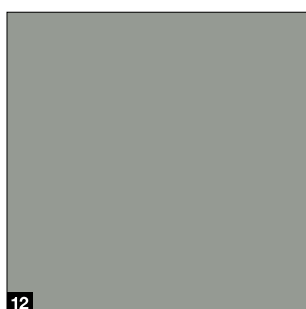
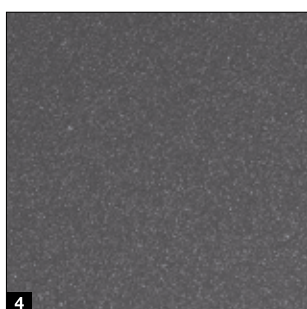

Samo pri Hörmannu

Površina Slategrain

- 1 **Woodgrain**
RAL 9016 standardno bela
- 2 **Slategrain**
RAL 9016 standardno bela
- 3 **Silkgrain**
RAL 9016 standardno bela

Cenovno ugodne barve

- 4 CH 703 antracit kovinska ■ **NOVO**
- 5 RAL 9007 temna barva aluminija
- 6 RAL 9006 svetla barva aluminija
- 7 RAL 9005 intenzivno črna ■ **NOVO**
- 8 RAL 8028 terra rjava
- 9 RAL 7040 temnosiva
- 10 RAL 7039 kremenčevo siva ■ **NOVO**
- 11 RAL 7035 svetlo siva
- 12 RAL 7030 kamnito siva
- 13 RAL 7016 antracit siva
- 14 RAL 7015 skrilasto siva ■ **NOVO**
- 15 RAL 7012 bazaltno siva ■ **NOVO**
- 16 RAL 6009 smrečno zelena
- 17 RAL 6005 zelena kot mah
- 18 RAL 1015 barva svetle slonovine

RAL po naročilu

Površine Woodgrain in Silkgrain so vam na voljo opcijsko v približno 200 barvah RAL* kot tudi v številnih barvah NCS in DB.

Upoštevajte:

Notranje strani garažnih sekcijskih vrat so načeloma na voljo v sivobelem barvnem odtenku, RAL 9002. Temnim barvam se je pri dvostenskih jeklenih vratih, vgrajenih na sončnih legah, bolje izogniti, ker lahko morebitni upogib lamel vpliva na delovanje vrat. Vsi podatki o barvah se nanašajo na posamezno barvo barvne lestvice RAL. Prikazane barve in površine lahko zaradi tiskarsko-tehničnih vzrokov odstopajo. Naj vam svetuje vaš prodajni zastopnik Hörmann.

* Barve RAL Classic, ne velja za barve bisernega efekta in svetleče barve

Zaščitni premazi ■ **NOVO** za dolgotrajen lep videz vrat

Končni premaz. Površina lamel postane z zaščitnim lakom še posebej neobčutljiva, odporna proti praskam in neobčutljiva na umazanijo.

Končni premaz »proti grafitom«. Z zaščitnim lakom na površini lamele ter na zasteklitvah, design elementih itd. lahko grafito odstranite s posebnim čistilom.

→ Na voljo za površine Woodgrain, Slategrain in Silkgrain.



- 1 dvostenska lamela
- 2 pocinkana površina
- 3 poliestrski osnovni premaz
- 4 Končni premaz ali končni premaz »proti grafitom«

Površine, barve, imitacije

Sandgrain, Planar, Decograin

Sandgrain

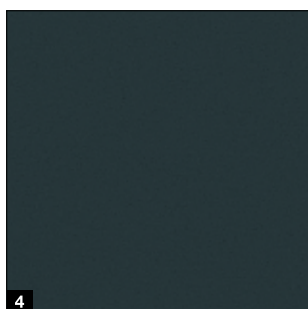
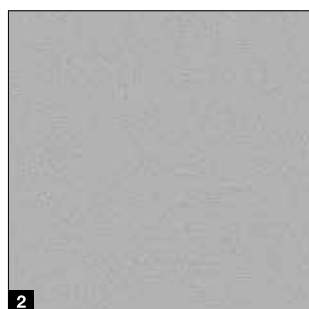

standardna barva

1 RAL 9016 standardno bela

Cenovno ugodne barve

2 RAL 9006 svetla barva aluminija

3 RAL 8028 terra rjava

4 RAL 7016 antracit siva

Planar

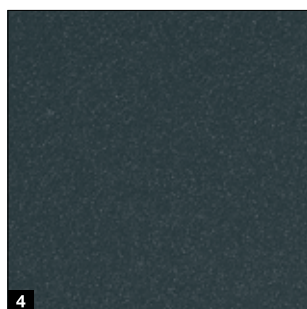
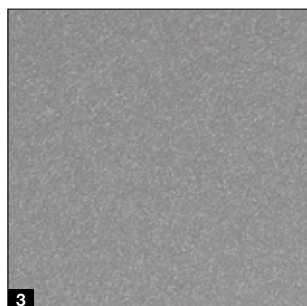
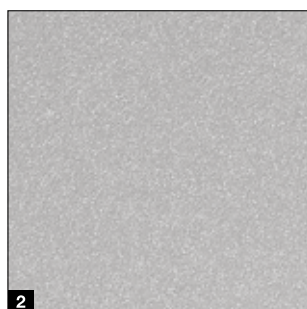
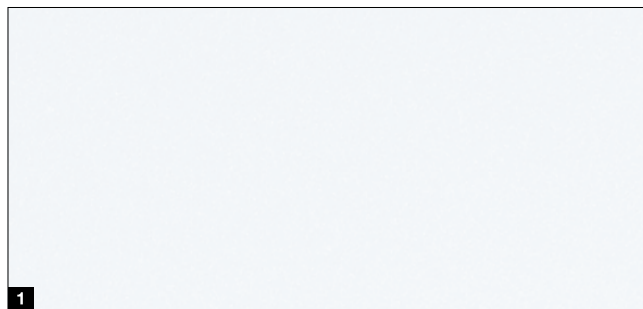

standardna barva

1 CH 9016 Matt deluxe, standardno bela

Cenovno ugodne barve

2 CH 9006 Matt deluxe, svetla barva aluminija

3 CH 9007 Matt deluxe, temna barva aluminija

4 CH 7016 Matt deluxe, antracit siva

5 CH 8028 Matt deluxe, terra rjava

6 CH 703 Matt deluxe antracit metallic

Decograin

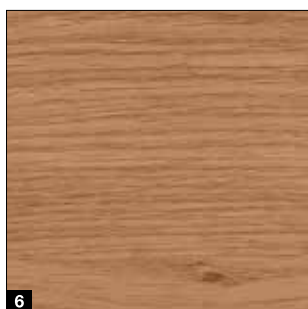
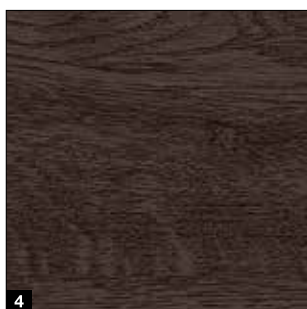
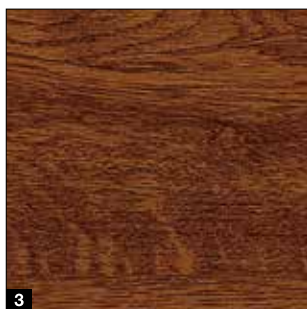

Imitacije Decograin

- 1 Titan Metallic CH703, antracit s kovinskim efektom
- 2 Decograin Golden Oak, srednje rjava, zlato rumena imitacija hrasta
- 3 Dark Oak: imitacija hrasta, v barvi oreha
- 4 Night Oak: intenzivno temna imitacija hrasta*
- 5 Rosewood: imitacija lesa v barvi mahagonija*
- 6 Winchester Oak: imitacija hrastovih grč naravne barve*

* ne za LPU 67 Thermo

Samo pri Hörmannu

Vratno krilo, maska za preklado in stransko vodilo v enakem videzu, Woodgrain, standardno bela RAL 9016



Enak videz vodil in vratnega krila

Harmoničen videz vrat nastane s številnimi podrobnostmi: maska za površinsko izravnavo preklade **A** se vedno dobavi enakega videza ¹⁾ kot lamele vrat. Vse se ujema. Stranska vodila **B** so vam na voljo serijsko s površino* Woodgrain bele barve ²⁾. Z oblogami vodil je stranska vodila mogoče enostavno prilagoditi površini lamel.

→ Več informacij vam je na voljo na strani 80.

¹⁾ pri površini Slategrain z gladko površino, pri površini Duragrain v barvi, ki se ujema z lamelo vrat, ali v RAL barvi po vaši izbiri

²⁾ pri vratih LPU 67 Thermo in LPU 42 v Premium izvedbah najvišje kakovosti v sivobeli barvi RAL 9002

Površine, barve, imitacije

Duragrain

Duragrain



Duragrain
izredno odporen
proti praskam

Odporen proti praskam in z lastnostjo odbijanja umazanije

Inovativni digitalni postopek tiskanja v kombinaciji s končnim premazom iz zaščitnega laka z visoko trdnostjo obstaja le pri Hörmannu. To je osnova za trajno lep videz vrat.

Pri vratih Duragrain dobavimo opcijsko oblogo vodil in maske v barvnem tonu, ki je usklajen z imitacijo.

- 1 dvostenska lamela
- 2 pocinkana površina
- 3 osnovni premaz
- 4 inovativni digitalni tisk
- 5 končni premaz z zaščitnim lakom visoke trdnosti



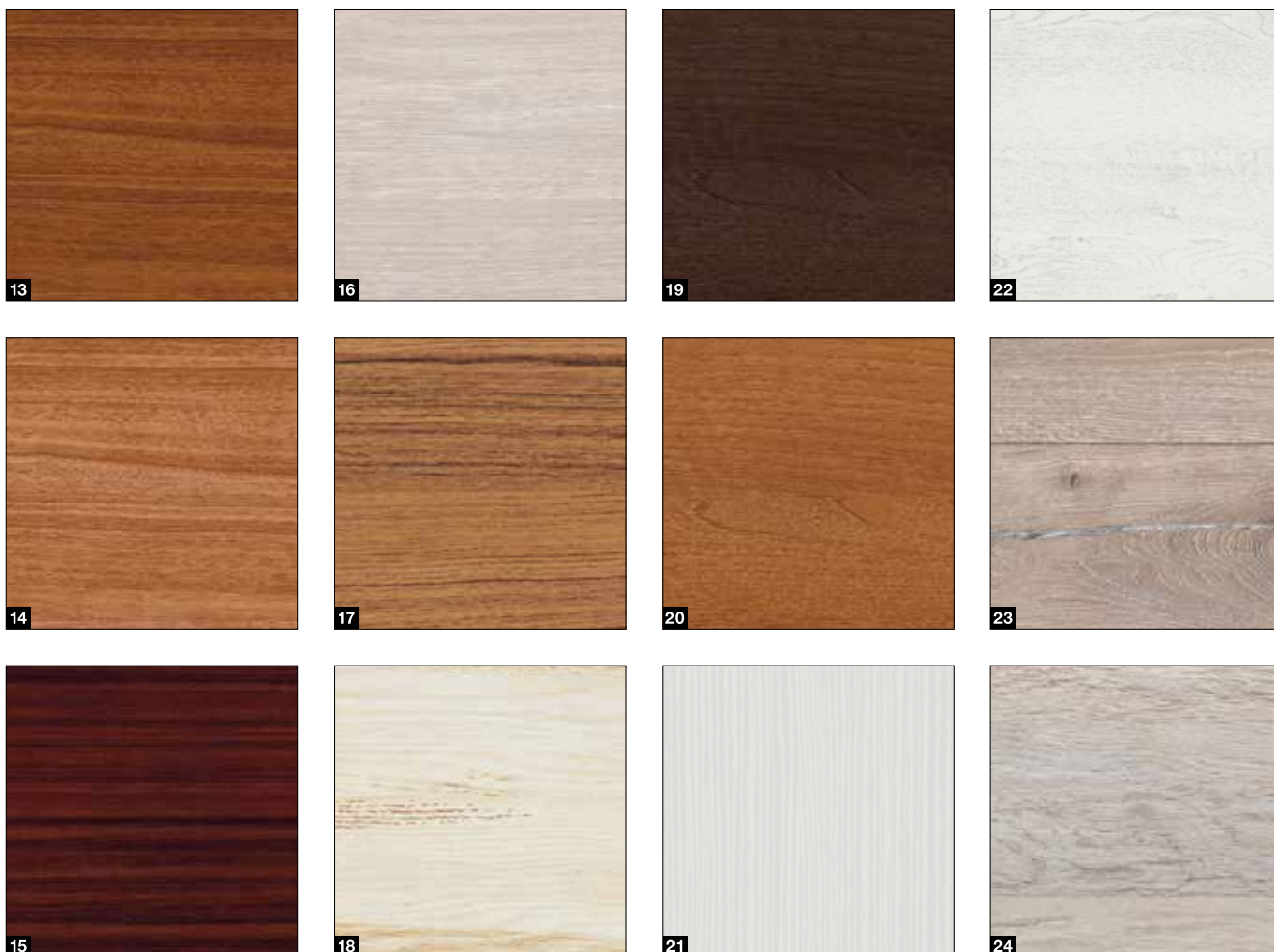

- | | |
|-----------------------|-----------------------------------|
| 1 Beton | 13 Noce sorrento balsamico |
| 2 Beige (bež) | 14 Noce sorrento natur |
| 3 Moca | 15 Sapeli |
| 4 Grigio | 16 Sheffield |
| 5 Grigio scuro | 17 Tikovina |
| 6 Rusty Steel | 18 Used Look |
| 7 Bambus | 19 Oreh Terra |
| 8 Burned Oak | 20 Walnuss Kolonial (oreh) |
| 9 Cherry | 21 White brushed |
| 10 Nature Oak | 22 White Oak |
| 11 Smreka | 23 Whiteoiled Oak |
| 12 Rusty Oak | 24 Whitewashed Oak |

Upoštevajte:

Notranje strani vrat Duragrain so načeloma na voljo v sivobelem barvnem odtenku RAL 9002. Pri odpiranju vrat je zunaj vidna ozka sivobela črta med lamelami.

Stransko vodilo in maska za preklado sta na voljo serijsko s površino Woodgrain, standardno bele barve RAL 9016. Opcijsko so vam na voljo maske za preklado in vodila v barvi, ki se ujema z imitacijo ali barvi RAL po izbiri.

Individualni motivi

Oblikujte svoja vrata Duragrain s svojim najljubšim motivom. Preprosto naložite fotografijo na www.hoermann.de/konfigurator ali pa se pogovorite s svojim prodajnim partnerjem Hörmann.



Sekcijska vrata iz masivnega lesa

LTH 42

Standardni motivi

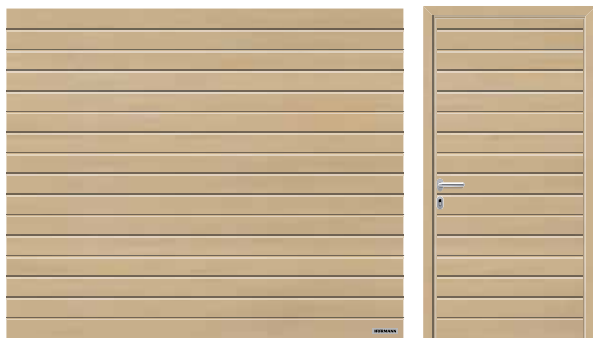

Vodoravni motiv S

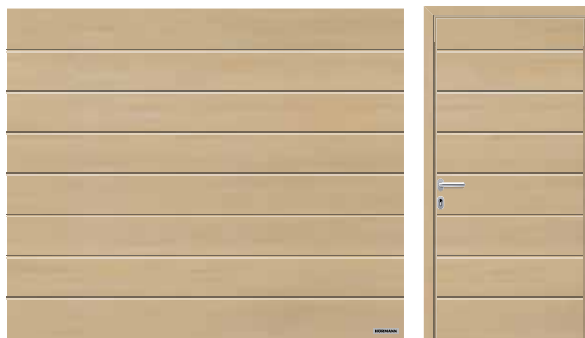

Vodoravni motiv M



Vodoravni motiv L



Kaseta



LTH 42

Material lamel	Masivni les
Debelina lamel	42 mm
Toplotna izolacija U-vrednost vgrajenih vrat	2,9 W/(m ² K) ¹⁾
Obremenitev zaradi vetra ³⁾	razred 3
Tesnjenje pri vetru/vodi	Razred 0 ²⁾ / Razred 0 ²⁾
širina maks. višina maks.	5000 mm 3000 mm

¹⁾ U-vrednosti veljajo za vgrajena vrata brez zasteklitve velikosti 5000 x 2250 mm

²⁾ Vrata s prezračevalnimi režami, po naročilu razred 2 – 3

³⁾ Višji razredi odpornosti proti obremenitvam zaradi vetra po naročilu

Design motivi

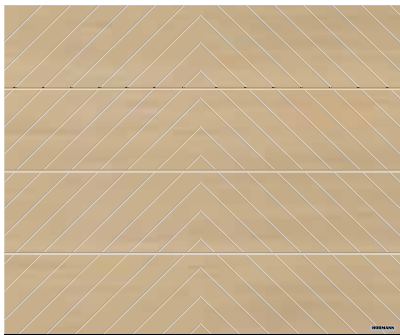

Motiv 401

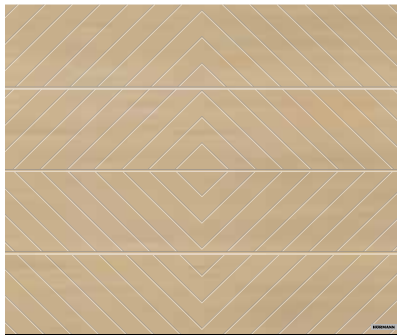

Motiv 402

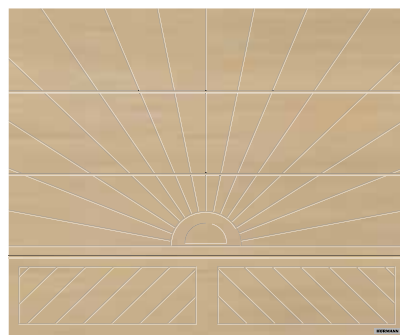

Motiv 403

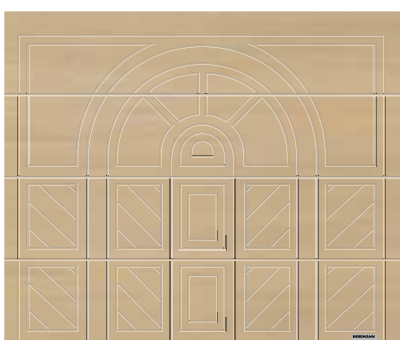

Motiv 404

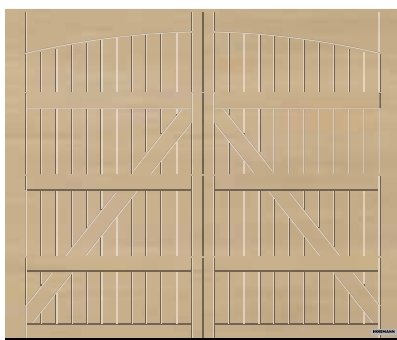

Motiv 405

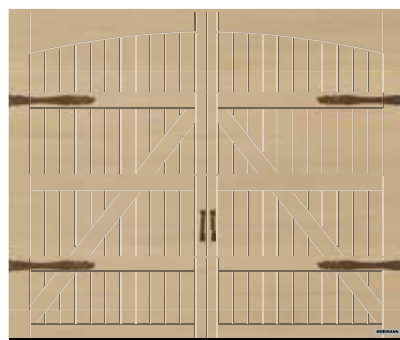

Motiv 405, z opsijskim okovjem za krilna vrata „Ekklusiv“

Vrste lesa



1



2

- 1 kanadski iglavec
- 2 kanadski iglavec, ščetkana površina

8 lesnih lazur

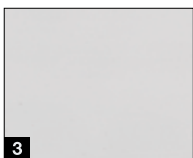

3



4



5

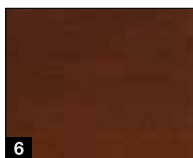

6

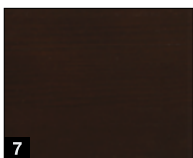

7

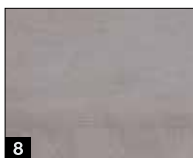

8

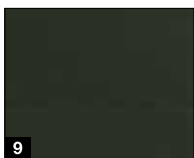

9

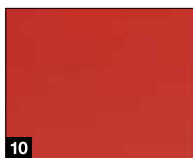

10

- 3 bela kot kreča, obdelano s prosojno lazuro ali pokrivnim premazom
- 4 bor
- 5 tikovina
- 6 palisander
- 7 ebenovina
- 8 ahatno siva
- 9 smrečno zelena
- 10 nordijsko rdeča

Različica zasteklitve



11

- 11 zasteklitev z V kasetami V0

Serijska oprema

Za varno in dolgotrajno delovanje vrat

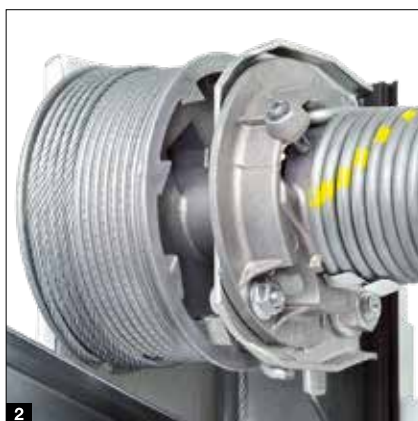

Tehnika nateznih vzmeti s sistemom vzmet v vzmeti ¹

do širine vrat 4000 mm oz. višine vrat 2625 mm

Patentiran sistem zanesljivo varuje vratno krilo pred padcem in preprečuje, da bi lahko zlomljeno vzmet zalučalo vstran in poškodovalo ljudi.

Tehnika torzijskih vzmeti z vgrajenim varovalom pred lomom vzmeti ² od širine vrat 4000 mm oz. višine vrat 2625 mm ter pri vratih z osebnim preходом in pri vratih iz masivnega lesa

Patentirano varovalo pred lomom vzmeti v primeru morebitnega loma vzmeti takoj ustavi pomik vrat, kar prepreči njihov padec.

Varen pomik vrat po varnostnih tekalnih vodilih ³

Nastavljiva, patentirana tekalna kolesa, nosilci koles in stabilna tekalna vodila so elementi, ki preprečujejo, da bi se vrata snela. Zato se vratno krilo varno pomakne pod strop.

Zaščita pred ukleščanjem prstov ⁴

zunaj in znotraj ter na predelih šarnirjev

Zaradi edinstvene oblike vratnih elementov ni nevarnosti zmečkanin. Niti med lamelami niti na šarnirjih.

Zaščita pred seganjem z roko na stranskih vodilih ⁵

Pri Hörmann so vodila po vsej dolžini v celoti zaprta. Zato dejansko ni možno seganje z roko v področje med vratnim krilom in vodilom!



Samo pri Hörmannu
Evropski patent

Podnožje okvirja iz umetne mase ⁶

Proti krhkosti odporno podnožje vodila iz umetne mase, višine 4 cm, obdaja vodilo na področju, ki je izpostavljeno rji in tako dolgotrajno ščiti pred morebitno korozijo. Drugače kot pri konkurenčnih rešitvah učinkuje ta učinkovita dolgotrajna zaščita tudi v primeru stoječe vode. Skupaj s tesnilom spodnjega elementa vrat daje podnožje vodila tudi optično zelo lep videz.

Opcijska oprema

Za več udobja in varnosti

Izvedba najvišje kakovosti ¹

Za vrata LPU 42, LPU 67 Thermo, ART 42 in ART 42

Thermo: za lep notranji videz so okovja, vodila, tekalne tirnice in spojne tirnice lakirani enako videzu notranje strani lamel v sivo beli barvi RAL 9002 ¹⁾. Tandemska tekalna kolesa skrbijo za varen in miren tek vrat.

Prezračevalna odprtina na najvišji lameli ²

Za vrata LPU 67 Thermo ²⁾ in LPU 42 ²⁾ s pogonom

SupraMatic ali **ProMatic** (od leta izdelave 2012):

z opcijskim zložljivim nosilcem lahko za prezračevanje garaže odprete samo zgornjo lamelo vrat. Spodnja lamela vrat ostane na tleh zaprta, kar prepreči vdor malih živali ali listja.

Ključavnica za odpiranje v sili ³

Za vrata LPU 42, LTE 42 in LTH 42: Za ročno odklepanje

garaže od zunaj v sili lahko uporabite ključavnico za odpiranje v sili. Neopazen okrogel valj (ni ga mogoče vgraditi v hišni sistem za zaklepanje) je na notranji strani povezan z odpiranjem pogonskega vodila v sili.

Ročaj vrat za odpiranje v sili ⁴

Za vse izvedbe vrat: **Ročaj** vrat je opremljen s ključavnico, ki jo je mogoče vgraditi v hišni sistem za zaklepanje. Z ročajem vrat s pomočjo Bowdenovega kabla na notranji strani vrat odklenete odpiranje v sili pogonskega vodila. Ročaji vrat so na voljo v naslednjih izvedbah: umetna masa črna, alu-litina bela, RAL 9016, ščetkano nerjavno jeklo (glejte sliko), alu-litina rjava, RAL 8028.

ThermoFrame ⁵

Za vse izvedbe vrat: gre za plastičen profil, ki se montira skupaj z vodilom vrat in ki omogoča učinkovito toplotno ločitev vodila in stene, kar izboljša toplotno izolacijo do 15 % ³⁾. Poleg tega pa dodatna utorna tesnila na obeh straneh in v zgornjem delu vrat zmanjšajo izgubo energije ogrevanja iz notranjosti garaže.

¹⁾ Vzmetna tehnika, vključno z držalom, varovalom pred lomom vzmeti, bobnom za navijanje vrvi, pogonskim vodilom, je pocinkana

²⁾ Samo okovje N, L, Z, ni možno pri vratih z osebnim preходом

³⁾ Pri dvostenskih sekcijskih garažnih vratih LPU 42 v velikosti: 5000 × 2250 mm



Varnostna oprema RC 2

Serijsko pri LPU 67 Thermo, opsijsko za LPU 42: Certificirana varnostna oprema RC 2 poskrbi za še večjo varnost vaših vrat; priporoča jo svetovalna služba policije. Več informacij vam je na voljo na www.k-einbruch.de



Stranska vrata

Stranska garažna vrata NT 60 / NT 80

Velikosti vrat*

- Širina (1-krilna)
990 – 1115 mm
- Širina (2-krilna)
1130 – 3000 mm
- Višina (1-/2-krilna)
1990 – 2183 mm

Okvir vratnega krila

- Ozka izvedba **1**
(tip profila 1, le za 1-krilna stranska vrata)
- Široka izvedba **2**
(tip profila 2)

Standardna oprema

- Aluminijasti profili debeline 60 mm v barvi lamel oz. pri polnilih Duragrain v barvi, prilagojeni imitaciji **3**
- Aktivno vratno krilo z garnituro plastičnih kljuk v črni barvi z ovalnimi rozetami in profilno cilindrično ključavnico **4**
- Tridimenzionalno nastavljivi tečaji po izbiri v črni, beli barvi ali naravni barvi aluminija **5**
- Stoječi zapah za zaklepanje pasivnega krila pri dvokrilnih stranskih vratih **6**

Opcijska oprema

- Skriti tečaji za eleganten videz vrat v izvedbi z aluminijastim slepim okvirjem **7**
- Protivlomna varnostna oprema RC 2 s tritočkovnim zaklepanjem (zatic, zapah, 2 zapiralna kavlja) in varnostno rozeto za izvedbo s širokim okvirjem krila (profil tipa 2) **8**
- 2-krilna stranska vrata z asimetrično razdelitvijo
- Garniture kljuk ali izmenične garniture v naravni barvi aluminija **9**, aluminijeva litina RAL 9016 **10**, aluminijeva litina rjava **11**, ščetkano nerjavno jeklo **12**

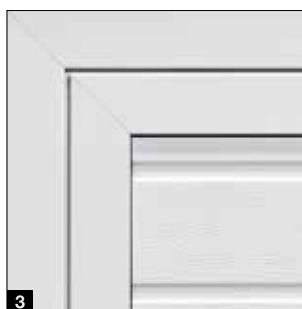

* odvisno od izvedbe vratnega okvirja



Toplotnoizolacijska izvedba NT 80

- toplotno ločen aluminijasti profilni sistem, vodilo in prag
- 80 mm vgradne globine



Večnamenska vrata MZ Thermo

- toplotno ločeno vratno krilo in vodilo
- zelo dobra vrednost toplotne izolacije $1,2 \text{ W}/(\text{m}^2 \cdot \text{K})$.
- opcijsko v izvedbi RC 2 (KSI Thermo)



Več informacij vam je na voljo v brošuri Jeklena vrata.

Vrata za osebni prehod

Z minimalnim pragom

Izvedbe vrat

- LPU 42 (do širine vrat 5 m)

Širina svetle odprtine

- Širina 830 mm
- Širina 1140 mm

Standardna oprema

- Aluminijski okvir vrat v naravni barvi, eloksiran **1**
- Stabilni sistem za ustavitev vrat preprečuje posedanje in zvijanje vratnega krila **2**
- Skriti tečajji za enakomeren videz vrat **3**
- Zapiralo vrat z drsnim vodilom, vključno z integriranim omejevalnikom odpiranja in enoto za zadrževanje **4**

Opcijska oprema

- Aluminijski okvir vrat v RAL barvi po naročilu (tudi različni od barve vrat) ali z barvnim lakiranjem, ki ustreza imitaciji (površine Planar, Decograin, Duragrain)
- Vgrajeno zapiralo vrat, vključno s fiksno enoto za optimalno zaščito in najboljši videz vrat **5**
- Večtočkovno zaklepanje z enim sornikom in enim zapahom s kavljem na lamelo za boljše stabilnost in večjo protivlomno odpornost **6**
- Odmična fotocelica VL 2 brez dotika zaustavi vrata in poveča varnost **7**



Upoštevajte:

Lahko se zgodi, da razdelitev kaset na skupaj stoječih kasetnih vratih z oz. brez osebnega prehoda v enaki širini vrat pod določenimi pogoji ne daje enakega videza. Garažna vrata z ročnim upravljanjem in z osebnim prehodom nimajo zunanega držala. Zapahnejo se od znotraj.



Velikosti vrat

- Širina 1330 – 3000 mm
- Višina 1960 – 2500 mm

Standardna oprema

- Polnilo vrat iz lamel debeline 42 mm **1**
- Za vodoravne motive S, M, L, D in T v vseh barvah in imitacijah
- Aluminijski profili okvirja debeline 60 mm v barvi lamele (pri polnilih Decograin in Duragrain v barvi, ki ustreza imitaciji) **2**
- 3 stabilni tečaji na vratno krilo (en tečaj z varovalom) v barvi aluminija **3**
- 3-stransko dvojno pripirno tesnilo in dvojno utorno tesnilo na področju praga **4**
- Aktivno vratno krilo z garnituro aluminijskih kljuk in profilno cilindrično ključavnico **5**
- Pasivno krilo s potisnim zapahom vrat **6**

Opcijska oprema

- Ustavljalca vrat za aktivno in pasivno krilo za pritrnitev kril v odprtem stanju **7**
- Zaustavljalca vrat s funkcijo zaviranja in dušenja za preprečitev zapiranja in odpiranja kril in zaustavljanje v zelenem položaju **8**
- Skriti tečaji za eleganten videz vrat

Pogonska oprema

- Okovje za krilna vrata, vključno s pokrovom za pogon ProMatic 4 ali SupraMatic 4 **9**
- Zakriti tečaji
- Zaščita prstov oz. zaščita pred seganjem z roko za visoko stopnjo varnosti znotraj **10**



Pogoni

SupraMatic 4

Superhitro odpiranje vrat in pametne dodatne funkcije

- 75 % večja hitrost odpiranja* do 25 cm/s
- Pametno upravljanje z aplikacijo BlueSecur App
- Udobno prezračevanje garaže
- dodatna višina odpiranja
- do 3-krat (SupraMatic E) oz. 5-krat* (SupraMatic P) boljše LED-osvetlitev
- izredno enostavno programiranje z dvojnim 7-segmentnim prikazom
- Kakovosten pokrov pogona iz nerjavnega jekla
- Povezava s sistemi pametne hiše preko serijskega vmesnika HCP
- Minimalna poraba toka v stanju pripravljenosti manj kot 1 W



BiSecur

Serijski ročni oddajnik HSE 4 BS s 4 tipkami, črna strukturirana površina s kromiranim pokrovom

Pogoni garažnih vrat	SupraMatic E	SupraMatic P
Bluetooth sprejemnik	integriran, z možnostjo vklopa in izklopa	integriran, z možnostjo vklopa in izklopa
HCP Bus priključek	integriran	integriran
št. ciklov na dan / uro	25 / 10	50 / 10
vlečna in pritiska sila	650 N	750 N
največja sila	800 N	1000 N
maks. hitrost odpiranja	25 cm/s	25 cm/s
osvetlitev	20 LED	30 LED osvetlitev med pomikom
maks. širina vrat	5500 mm	6000 mm
maks. površina vrat	13,75 m ²	15 m ²

* V primerjavi s pogonom ProMatic 3

Samo pri Hörmannu
Evropski patent

Hörmann BlueSecur



Upravljanje s pametnim telefonom preko aplikacije Hörmann BlueSecur

Prvorazredna kakovost po atraktivni ceni

- 40 % večja hitrost odpiranja* do 20 cm/s
- Udobno prezračevanje garaže
- dodatna višina odpiranja
- Do 2-krat* boljše LED osvetlitev
- Povezava s sistemi pametne hiše preko serijskega vmesnika HCP
- Minimalna poraba toka v stanju pripravljenosti manj kot 1 W



BiSecur

Serijski ročni oddajnik HSE 4 BS s 4 tipkami, črna strukturirana površina s plastičnim pokrovom

Pogoni garažnih vrat	ProMatic 4	ProMatic 4 Akku
Bluetooth sprejemnik	opcijsko (HET-BLE)	opcijsko (HET-BLE)
HCP Bus priključek	integriran	integriran
št. ciklov na dan / uro	25 / 10	5 / 2
vlečna in pritiska sila	600 N	500 N
največja sila	750 N	600 N
maks. hitrost odpiranja	20 cm/s	16 cm/s
osvetlitev	10 LED	10 LED
maks. širina vrat	5000 mm	4000 mm
maks. površina vrat	11,25 m ²	9 m ²

ProMatic 4 Akku

za garaže brez električnega priključka



Akumulator s sončnim modulom

Oprema

Ročni oddajniki



HS 5 BS

4 funkcijske tipke plus tipka za preverjanje pozicije, visokosijajna površina črne ali bele barve



HS 5 BS

4 funkcijske tipke plus tipka za preverjanje pozicije, črna mat strukturirana površina



HS 4 BS

4 funkcijske tipke, črna mat strukturirana površina



HS 1 BS

1 funkcijska tipka, črna mat strukturirana površina



HSE 1 BS

1 funkcijska tipka, vključno z ušescem za obesek za ključe, črna mat strukturirana površina



HSE 4 BS

4 funkcijske tipke, vklj. z ušescem za obesek za ključe, črna mat strukturirana površina, s kromiranim ali plastičnim pokrovom



HSE 4 BS

4 funkcijske tipke, vključno z ušescem za obesek za ključe Visoko sijajna površina s kromiranimi pokrovi, barve (slike od leve): antracit siva, Frozen Grey, Classic Grey, karbon, srebrna ■ **NOVO**



HSD 2-C BS

kromirano v visokem sijaju, 2 funkcijski tipki, uporabno tudi kot obesek za ključe



HSZ 1 BS

1 funkcijska tipka, za vstavev v avtomobilski cigaretni vžigalnik



Postaja ročnega oddajnika

visokosijajna površina črne ali bele barve, črna mat strukturirana površina, za HS 5 BS, HS 4 BS, HS 1 BS



Nosilec ročnega oddajnika

za montažo na steno ali na senčilo stekla avtomobila, prosojen, za: HS 5 BS, HS 4 BS, HS 1 BS kot tudi HSE 1 BS in HSE 4 BS

→ Celoten program dodatne opreme najdete v brošuri Pogoni garažnih in dvoriščnih vrat.



**Brezžično kodno tipkalo
FCT 3 BS**

3 funkcije, z osvetljenimi tipkami, možna podometna oz. nadometna montaža, plastično ohišje v svetlo sivi RAL 7040 (na voljo tudi z 10 funkcijami in sklopnim pokrovom, lakirano v svetli barvi aluminija RAL 9006)



**Brezžično kodno tipkalo
FCT 10 BS**

10 funkcij, z osvetljenimi tipkami in sklopnim pokrovom, možna podometna oz. nadometna montaža, plastično ohišje lakirano v svetli barvi aluminija RAL 9006



**Čitalnik prstnih odtisov
FFL 25 BS**

2 funkciji, do 25 prstnih odtisov, s sklopnim pokrovom, možna podometna in nadometna montaža, plastično ohišje lakirano v svetli barvi aluminija RAL 9006



**Notranje brezžično tipkalo
FIT 5 BS**

4 funkcijske tipke plus tipka za preverjanje pozicije, plastično ohišje v čisto beli RAL 9010

Tipkalo



**Notranje brezžično tipkalo
FIT 2 - 1 BS**

2 funkciji, možnost priključitve maks. 2 elementov upravljanja preko kabla, npr. ključno stikalo, plastično ohišje v čisto beli RAL 9010



Notranje tipkalo IT 1b-1

velika, osvetljena tipka za udobno odpiranje vrat, plastično ohišje v čisto beli RAL 9010



**Transpondersko tipkalo
TTR 1000-1**

1 funkcija, za programiranje do 1000 ključev, obseg dobave: 1 ključ in 1 kartica (več po naročilu), ohišje iz cinkove tlačne litine v svetli barvi aluminija RAL 9006



Kodno tipkalo CTP 3 - 1

3 funkcije, z osvetljenim napisom in z na dotik občutljivo črno površino, ohišje iz cinkove tlačne litine v svetli barvi aluminija RAL 9006



Kodno tipkalo CTV 3 - 1

3 funkcije, posebno odporno s kovinsko strukturo, ohišje iz cinkove tlačne litine v svetli barvi aluminija RAL 9006 s pokrovom iz nerjavnega jekla



Čitalnik prstnih odtisov FL 150

2 funkciji, krmiljenje s pomočjo prstnega odtisa, možno shraniti do 150 prstnih odtisov, ohišje iz cinkove tlačne litine v svetli barvi aluminija RAL 9006 s pokrovom iz nerjavnega jekla



Ključno stikalo

1 STUP 50
2 STAP 50
podometna in nadometna izvedba, vključno s 3 ključi, ohišje iz cinkove tlačne litine v svetli barvi aluminija RAL 9006 s pokrovom iz nerjavnega jekla



Notranji senzor klimatske naprave HKS1

za nadzor vlažnosti zraka in samodejno prezračevanje garaže, plastično ohišje v čisto beli RAL 9010

Prenovitevne rešitve

Za posebne vgradne situacije

Standardna montaža **1**

V idealnem primeru nudi obstoječa garaža najmanj 90 mm za pritrnitev ob strani. Potem se lahko vodilo pritrdi za odprtino direktno na steno. Hörmann sekcijška vrata se dobavijo skupaj z vsem potrebnim montažnim materialom za dano vgradno situacijo.

Set za oblogo vodila ■ **NOVO 2**

Plastičen profil se montira med vodilo in steno. Pri vlažnih zunanjih stenah se s tem prepreči prenos vlage na vodilo, kar tudi učinkoviteje preprečuje pojav rje.

Obloge vodil

Za harmoničen celoten videz je mogoče stranska vodila z oblogami vodil enostavno prilagoditi površini lamel.

3 55 mm široka obloga vodil vklj. z lepilnimi blazinicami za lažjo montažo za odprtino, z minimalnim stranskim prostorom (< 90 mm)

4 90 mm široka obloga vodil za montažo v odprtino, izravnano s steno

Opcijsko specialno sidro za stransko pritrnitev vodil

Z opcijskim univerzalnim specialnim sidrom se lahko vodilo sekcijških vrat pritrdi na stransko steno garaže. Neravne površine stene se brez težav izravnajo, pri tem ostane špaleta nepoškodovana.

3 Montaža do 35 mm odmika od stene

4 Montaža pri poševni in neravni stranski steni

5 Montaža s toplotnoizolacijskim sestavljenim sistemom

6 Montaža pri nenosilnih fasadah (klinker ali toplotna izolacija) s stranskimi omejevalniki od 90 do 125 mm in globinami pritrditve od 160 do 240 mm (odvisno od izvedbe sidra).



Prag za zaščito pred močnimi nalivi **7**

Profil se montira enostavno na tla, s čimer se dodatno zatesni spodnji rob vrat. S tem se prepreči tudi vdor stoječe vode po celotni širini vrat. Zaradi minimalne višine je zagotovljen neoviran dostop.

Izravnalni seti za poševna tla **8**

Nastavljiv talni profil izenači spodnji rob vratnega krila do višinske razlike 20 mm. Set za izravnavo vodila je sestavljen iz 2,5 mm debelih plošč iz umetne mase, ki se prilegajoče položijo pod noge vodila.

Zamenjava dvižnih vrat

Pri demontaži starih dvižnih vrat in vgradnji novih sekcijskih vrat LPU 42 je treba prislonsko vodilo pogosto odstraniti ali pa precej izravnati tla. Z našimi prenovitvenimi rešitvami vsa ta dela odpadejo.

Prenovitev prislonskega vodila **9**

Zamenjuje staro prislonsko vodilo dvižnih vrat za čist talni zaključek do garaže.

Set za podnivojska vrata **10**

Set sestavljajo izravnalni profil in specialna okovja vrat. V primeru uporabe seta je potrebno okvir skrajšati za 25 mm. Okvir je možno naročiti z zelenimi merami ali pa ga skrajšati na mestu vgradnje.

Set Reno RZ ■ NOVO **11**

Zadnji del plastičnega podnožja vodila je zarezan, tako da ga je mogoče pritrditi na spodnje vodilo starih dvižnih vrat. Set je sestavljen iz posebnega kosa rampe in posebej oblikovanega talnega tesnila, ki vrata tesno zapre pred prislonskim vodilom.



Prenovitevne rešitve

Z elegantnimi maskami

Maska za izravnavo preklade ¹

V idealnem primeru nudi obstoječa garaža najmanj 100 mm razpoložljivega prostora na prekladi (min. 115 mm pri vratih s pogonom). Maska za površinsko izravnavo preklade za standardno montažo za odprtino je dobavljiva serijsko v višini 95 mm. Po želji lahko dobite masko tudi v višini 125 mm.

Dvostenska lamelna maska ²

Dvostenska lamelna maska enakega videza za montažo v odprtino prekrije večjo režo med stropom in masko na prekladi. Po tehničnem pregledu so možne tudi zasteklitve. Ta maska je opcijsko dobavljiva tudi kot aluminijast svetlobni trak.

Maska za površinsko izravnavo preklade ³

Pri vratih LPU 42 je maska za površinsko izravnavo preklade najbolj elegantna rešitev za neviden prehod maske na vratno krilo. Ko so vrata zaprta, je prehod z zgornjega elementa vrat na masko površinsko izravnana.

Set za slepi okvir za preklado in stransko steno

Za montažo v odprtino se lahko montirajo vrata v cenovno ugodni standardni ali prenovitveni velikosti. Preostala reža med preklado in najvišjo lamelo vrat oz. stransko steno in stranskim vodilom (maks. 35 mm) se prekrije s pomočjo opcijskega seta slepih okvirjev. Ta set je sestavljen iz mask, končnih pokrovčkov in pritrdilnega materiala. Z opcijsko oblogo vodil se dodatno prekrije stransko vodilo:

⁴ Širina 95 mm za montažo v špaleta

⁵ Širina 125 mm za montažo pred špaleta.

Set mask za prenavo ⁶

Nelepe reže in odkrušeni robovi stene na prekladi in na področju špaleta lahko z lahkoto prekrijete z opcijsko masko za prenavo. Zidarska in ometna dela lahko tako odpadejo.



	Woodgrain	Slategrain	Silkgrain	Sandgrain	Planar	Decograin	Duragrain
Obloga okvirja	●	○	●	●	●	●	□
Maska za izravnavo preklade	●	○	●	●	●	●	□
Lamelne maske	●	●	●	●	●	●	●
Set za slepi okvir	●	○	●	●	●	●	□
Maska za površinsko izravnavo preklade	●	●	●	●	●	●	●
Set mask za prenavo	●	○	●	●	●	●	□

- = Obloga/maska in lamele vrat v enaki površini, barvi in imitaciji
- = Obloga/maska z gladko površino in v enaki barvi kot lamele vrat
- = Obloga/maska z gladko površino in v prilagojeni barvi lamelam vrat ali v RAL barvi po naročilu



Navpični prerezi (s pogonom)

Okovje Z

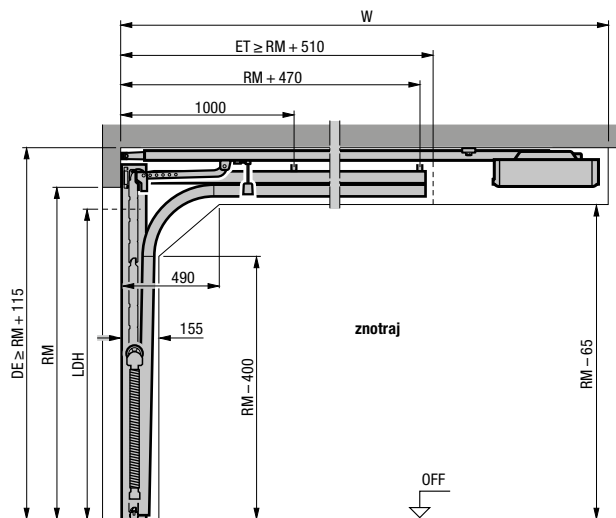

Okovje N

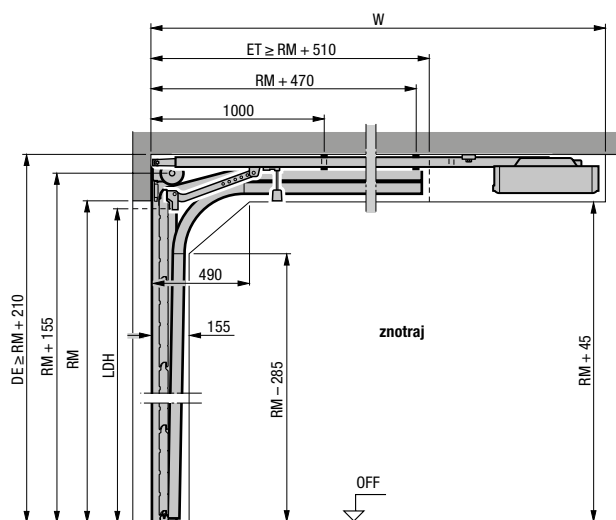

Okovje L

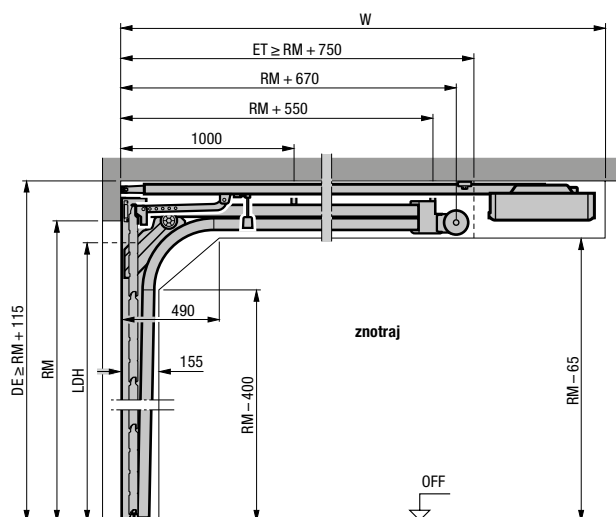

Vodoravni prerez

Okovje Z, N, L

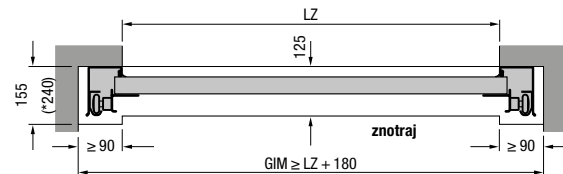

Vgradnja z okovjem Z, N, L

Skupna dolžina pogona (W)	Okovje Z	Okovje N	Okovje L
Vrata s pogonom			
	2125 (K)	3200 ¹⁾	3200
	2250 (K)	3200 ²⁾	
maks. višina vrat	2375 (M)	3450 ¹⁾	3450
	2500 (M)	3450 ²⁾	
	2625 (L)	4125	4125
	3000 (L)	4125	4125

¹⁾ maks. višina vrat samo za LPU 67 Thermo

²⁾ maks. višina vrat samo za LPU 42, LTE 42

Razlage

Pogonska vodila

- K kratko vodilo
- M srednje vodilo
- L dolgo vodilo

Mere za naročilo

- LZ svetla mera vodil
- RM standardna višina vrat
- DE višina stropa
- W skupna dolžina pogona
- LDH Svetla višina prehoda
- GIM notranja mera garaže
- ET globina pomika vrat

Obvestilo:

Pri vratih s temnimi barvnimi odtenki, ki so izpostavljena soncu, je priporočljivo pogon montirati 40 mm višje.

Podatke o vrsti okovja, kot je višje vodeno okovje, ter ostale informacije najdete v vgradnih podatkih ali pri svojem pooblaščenem zastopniku Hörmann.

Velikosti in vgradni podatki

Stranska vrata

Stranska vrata iz jekla in masivnega lesa – vodoravni prerezi

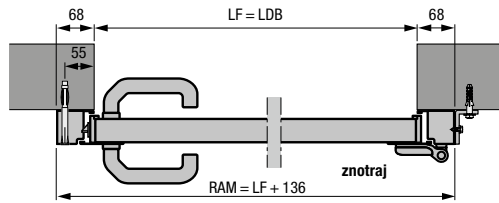

Stranska vrata z aluminijastim slepim okvirjem tip profila 1 vgradnja za odprtino

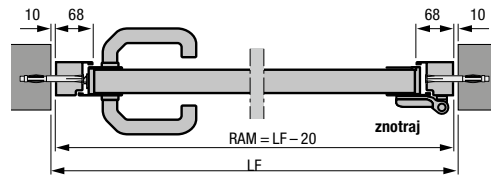

Stranska vrata z aluminijastim slepim okvirjem tip profila 2 vgradnja v odprtino

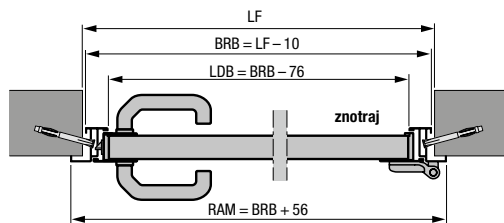

Stranska vrata z aluminijastim kotnim okvirjem tip profila 1 ali 2 Notranji prislon

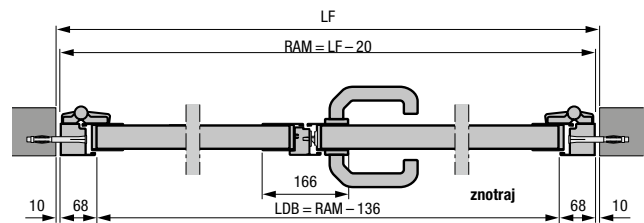

2-krilna stranska vrata z aluminijastim slepim okvirjem tip profila 2 vgradnja v odprtino

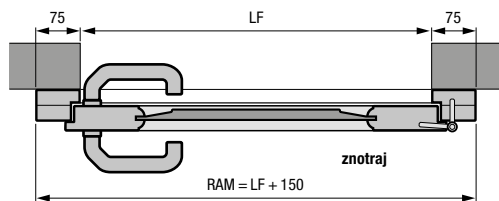

Stranska vrata iz masivnega lesa vgradnja za odprtino

- 2-krilna stranska vrata z asimetrično razdelitvijo
- 2-krilna stranska vrata z odpiranjem navznoter in navzven

Stranska vrata iz jekla in masivnega lesa – navpični prerezi

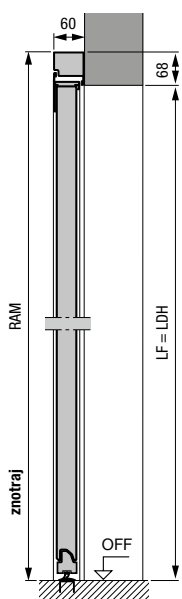

Stranska vrata z aluminijastim slepim okvirjem tip profila 2 vgradnja za odprtino

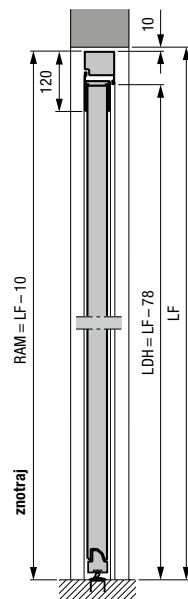

Stranska vrata z aluminijastim slepim okvirjem tip profila 2 vgradnja v odprtino

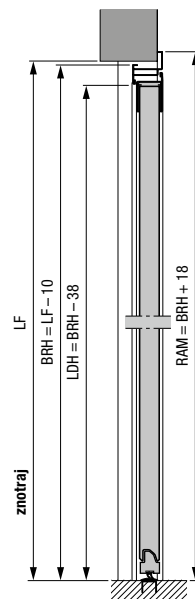

Stranska vrata z aluminijastim kotnim okvirjem tip profila 2 Zunanji prislon

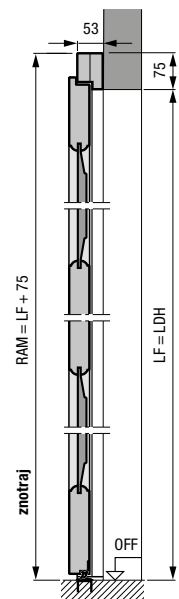

Stranska vrata iz masivnega lesa vgradnja za odprtino

Stranska vrata iz jekla

Tip profila 1 (vgradnja za odprtino) z vodoravnim motivom S, M, L, S-kaseto, slepi okvir

LF odprtine	mere za naročilo = RAM	višina kljuke* nad OFF	višina vratnih elementov B
855 – 875 × 1990 – 2000	990 × 2058	955	500
855 – 875 × 2115 – 2125	990 × 2183	1010	531
980 – 1000 × 1990 – 2000	1115 × 2058	955	500
980 – 1000 × 2115 – 2125	1115 × 2183	1010	531

Tip profila 2 (vgradnja za odprtino) z vodoravnim motivom S, M, L, D, T, S-kaseto, slepi okvir

LF odprtine	mere za naročilo = RAM	višina kljuke* nad OFF	višina vratnih elementov B
855 – 875 × 1990 – 2000	990 × 2058	1050	500
855 – 875 × 2115 – 2125	990 × 2183	1050	531
980 – 1000 × 1990 – 2000	1115 × 2058	1050	500
980 – 1000 × 2115 – 2125	1115 × 2183	1050	531

Tip profila 2 (vgradnja v odprtino) z vodoravnim motivom S, M, L, D, T, slepi okvir

LF odprtine	mere za naročilo = RAM	višina kljuke* nad OFF	višina vratnih elementov B
875 × 2000	855 × 1990	1050	500
875 × 2125	855 × 2115	1050	531
1000 × 2000	980 × 1990	1050	500
1000 × 2125	980 × 2115	1050	531

Tip profila 1 (samo z odpiranjem navznoter, vgradnja z notranjim prislonom) z vodoravnim motivom S, M, L, S-kaseto, kotni okvir

Mera za naročilo = BRM	višina kljuke* nad OFF	višina vratnih elementov B
875 × 2000	955	500
875 × 2125	1010	531
1000 × 2000	955	500
1000 × 2125	1010	531

Tip profila 2 (vgradnja z notranjim ali zunanjim prislonom) z vodoravnim motivom S, M, L, D, T, kotni okvir

Mera za naročilo = BRM	višina kljuke* nad OFF	višina vratnih elementov B
875 × 2000	1050	500
875 × 2125	1050	531
1000 × 2000	1050	500
1000 × 2125	1050	531

Stranska vrata iz masivnega lesa

Vgradnja za odprtino (vodoravni motiv S, M, L, kaseta)

mere za naročilo = RAM	LF odprtine	višina kljuke* nad OFF
1005 × 2190	855 – 875 × 2115 – 2125	1050
1130 × 2190	980 – 1000 × 2115 – 2125	1050

Vgradnja za odprtino (motiv 401, 403, 404, 405)

mere za naročilo = RAM	LF odprtine	višina kljuke* nad OFF
1130 × 2190	980 – 1000 × 2115 – 2125	1050

Razlage

- P1** tip profila 1 (ozek okvir vratnega krila)
P2 tip profila 2 (širši okvir vratnega krila)
LDB Svetla širina prehoda
LDH Svetla višina prehoda
RAM zunanja mera okvirja
LF Svetla končna mera
BRM gradbeni standard
BRB gradbeni standard širina
BRH gradbeni standard višina
OFF Zgornji rob končne višine tal

Nestandardne velikosti

1-krilna stranska vrata:
po naročilu
 2-krilna stranska vrata:
1330 – 2500 × 1960 – 2558 mm

* Podatki o višini kljuk pri nestandardnih velikostih so vam na voljo pri vgradnih podatkih.

Več informacij najdete v vgradnih podatkih ali pri svojem pooblaščenem zastopniku Hörmann.

Doživite kakovost Hörmann pri novogradnji in prenovi

S pomočjo podjetja Hörmann lahko brezskrbno načrtujete. Rešitve pri gradnji objektov, ki so vam na voljo, so kar najboljše medsebojno usklajene in nudijo za vsako področje vrhunske izdelke z visoko stopnjo funkcionalnosti.

GARAŽNA VRATA. POGONI VRAT. VHODNA VRATA. SOBNA VRATA. JEKLENA VRATA. OKVIRJI.



Prikazana vrata so delno opremljena s posebno opremo, zato ne ustrezajo vedno standardni izvedbi. Prikazane barve in površine lahko odstopajo zaradi tiskarsko-tehničnih vzrokov. Zaščiteno z avtorskimi pravicami. Ponatis, tudi delen, je dovoljen samo ob pridobitvi našega dovoljenja. Pridržana je pravica do sprememb.