



SOBNA VRATA

NOVO. Površina pravi lak mat za puristično in sodobno notranjost

HÖRMANN





4

Dobri razlogi
za sobna vrata
Hörmann.



12

Motivi vrat.
Navdihi.



74

Dizajn.
Oprema.
Dodatna oprema.

Odgovornost že nekaj generacij

Družinsko podjetje Hörmann se ozira na več kot 85-letne izkušnje kot specialist za gradbene elemente. To zavezuje sedanje in prihodnje generacije. Prav zato ima ekološka odgovornost za nas tako pomembno vlogo. V ta namen razvijamo inovativne rešitve za trajnostne izdelke in pametno varstvo okolja.



„DOBRO IME SI JE TREBA PRIDOBITI.“

August Hörmann

Povsem v smislu ustanovitelja družbe je blagovna znamka Hörmann porok za kakovost in na področju gradbenih elementov sodi med najuspešnejše ponudnike v Evropi. S pomočjo široke mednarodne prodajne in servisne mreže je Hörmann vaš močni partner za visokokakovostne gradbene elemente.



TRAJNOSTNO UPRAVLJANJE GOZDOV. Pri nabavi lesnih surovin dajemo velik pomen lesu iz trajnostno upravljanih gozdov. Naša odgovornost: do okolja prijazen in obnovljiv surovinski les mora biti v zadostnih količinah na voljo tudi za prihodnje generacije, da lahko gozdovi izpolnjujejo svoje ekološke in družbene funkcije.

100-ODSTOTNO PODNEBNO NEVTRALNO. Hörmann daje dober zgled: naše potrebe po električni energiji v Nemčiji 100-% pokrivamo z zeleno elektriko. Skupaj s pametnim in certificiranim sistemom energetskega upravljanja, s CO₂-nevtralno dostavo pošte ter s pridobivanjem sekundarnih surovin se izpust CO₂ letno zmanjša za več kot 60.000 ton. Poleg tega neizogibne emisije 100-% kompenziramo za proizvodnjo naših sobnih vrat s spodbujanjem vetrne energije in projektov za pogozdovanje v sodelovanju s podjetjem ClimatePartner. Zato so vsa sobna vrata Hörmann prejela oznako „podnebno nevtralno“.



Več informacij vam je na voljo na
www.hoermann.de/umwelt.



Kakovost znamke Izdelano v Nemčiji



Družinsko podjetje Hörmann ponuja vse pomembne gradbene elemente za gradnjo in obnovo na enem mestu. Proizvodnja teh elementov poteka v visoko specializiranih tovarnah in temelji na najnovejših tehničnih dosežkih. Poleg tega naši sodelavci intenzivno razvijajo nove proizvode, nenehno dopolnjujejo obstoječe in jih izboljšujejo do podrobnosti. Tako nastajajo patenti in edinstvene ponudbe na trgu.



DOLGA ŽIVLJENJSKA DOBA JE ZAGOTOVLJENA.

Konstrukcija vrat pri Hörmannu je rezultat lastnega razvoja in lastne proizvodnje. Trajnostni preizkusi, izvedeni v realnih pogojih, zagotavljajo domišljene serijske proizvode s kakovostjo Hörmann. Zaradi tega in po zaslugi brezkompromisnega zagotavljanja kakovosti vam bodo sobna vrata Hörmann dolga leta v veselje, saj boste za svoj dom izbrali dobesedno „vrata za vse življenje“.

MIZARSKA KAKOVOST, KI PREPRIČA. Za izdelavo vrat in okvirjev uporabljamo le visokokakovostne materiale na osnovi lesa. Vijačni spoji zagotavljajo odlično prilaganje in brezšiven videz podboja. Ojačitve okvirja v vratnem krilu in stabilna vratna okovja zagotavljajo visoko stabilnost in obremenljivost. Sodobna lastna proizvodna tehnologija za površino Duradecor navdušuje z nespremenljivo visoko kakovostjo in povprečno 48 % večjo odpornostjo proti udarcem kot preizkušene površine CPL drugih proizvajalcev.

 EPH ERCCES BY QUALITY Technik- und Holzwerkstoffwerke GmbH Löhner Weg 10 · 30171 Bremen · Germany www.e-ph.de Branche: Holzwerkstoffe für Innentüren & Fenstertüren Baujahr: 1961	   Zertifiziert durch die Deutsche Normenkontrollkommission (DNK) und die DQS Zertifizierungsfirma für Qualitätsmanagement
KURZBERICHT	
Auftrags-Nr.: 2713082-2013 Seite 1 von 3	
Auftraggeber (AG):	Hörmann KG Verkaufsgesellschaft Löhner Weg 34 - 38 33801 Steinhagen
Auftrag vom:	11.03.2013
Prüfgegenstand:	5 Türblätter mit CPL-Beschichtung (Variante 1 + 6) verschiedener Hersteller 3 Türblätter mit Duradecor-Beschichtung (Variante 7 - 9) von Hörmann
Prüfmaßnahmen:	Anlieferung durch AG am 14.03.2013
Prüfauftrag:	Durchführung ausgewählter Prüfungen an Türblattoberflächen
Prüfgrundlagen:	<ol style="list-style-type: none">1. Bestimmung der Fleckenempfindlichkeit nach EN 12720/ DIN EN/TS 162092. Bestimmung des Verhaltens bei Stoßbeanspruchung mit einer kleinen Kugel gemäß den Prüfbedingungen der EN 438-2:2005, Abschnitt 203. Bestimmung der Kratzfestigkeit gemäß EN 15186 Verfahren B4. Bestimmung der Taupfängigkeit gemäß IHD-W-463 und Beurteilung der Prüfflächen gemäß den Bewertungsstufen5. Bestimmung des Verhaltens bei Abriebbeanspruchung nach EN 438-2:2005, Abschnitt 106. Bestimmung der Lichtstichheit gemäß DIN EN 438-2, Pkt. 277. Bestimmung des Verhaltens gegenüber Wasserdampf gemäß EN 438-2:2005, Abschnitt 148. Bestimmung des Verhaltens gegenüber trockener Hitze gemäß EN 12722/ Klassifizierung nach DIN 68863 Teil 7/ DIN EN/TS 162099. Bestimmung des Verhaltens gegenüber feuchter Hitze gemäß EN 12721/ Klassifizierung nach DIN 68863 Teil 8/ DIN EN/TS 1620910. Bestimmung der Haftfestigkeit der Beschichtung in Anlehnung an DIN EN ISO 462411. Bestimmung der Wasserdampfdurchlässigkeit mittels Bestimmung der Wasseraufnahme bei einer Lagerung von 14 Tagen bei 20 °C/ 98 % relativer Luftfeuchte, Angabe der Wasseraufnahmemenge in g/m²12. Bestimmung der Wuchbeständigkeit nach IHD-W-471
Der Prüfbericht enthält 3 Seiten. Eine ausgereifte Vervielfältigung bedarf der schriftlichen Genehmigung des EPH. Die Prüfergebnisse beziehen sich ausschließlich auf die geprüften Materialen.	

Občutno kakovostna oblika in dizajn

Vaš stil opremljanja odloča! Želite sobna vrata, ki se harmonično integrirajo v vaš dom? Potem vas bo prepričala kakovostna površina Duradecor – z briljantnimi barvami, odlično reproduciranimi imitacijami lesa ali izraznimi vtiski. Poleg tega lahko izbirate med številnimi površinami s pravim lakom in furnirji iz pravega lesa. Ali pa lahko svoja sobna vrata oblikujete sami s folijo za grundiranje, ki jo je mogoče prebarvati. Bolj individualno ne gre!





Duradecor
najvišja odpornost
proti udarcem

TRAJNO NEOBČUTLJIVO. S povprečno 48 % večjo odpornostjo proti udarcem je visokokakovostna površina Duradecor CPL bistveno boljša od ostalih proizvajalcev. Poleg tega jo je še posebej lahko negovati, je odporna proti toploti in skoraj tako robustna kot kuhinjska delovna plošča.



**4Protect zaščita
robov**

ODPORNİ ROBOVI. Zaščita robov 4Protect za vrata s površinsko izravnanim zapiranjem in vrata s pripiro z oglatimi robovi navduši s svojo visoko odpornostjo proti udarcem, obrabi in praskam. Tako so številna vrata s površino Duradecor optimalno zaščiten pred vsakodnevnimi obremenitvami.

BREŽŠIVNO BELA. Pri vseh vratih z belo površino Duradecor je prepogibni rob posebej lakiran za brezšiven videz. Poleg tega zaščita robov 4Protect pri oglatih robovih vrat dodatno skrbi za brezšiven prehod na vratno krilo. Tako lahko uživate v popolnoma belem videzu vrat, brez nadležnih robov s fugami kot pri običajnih vratih.

→ Ostale informacije o zaščiti robov 4Protect so vam na voljo na strani 91.

Zaščita robov 4Protect z brezšivnim videzom za vrata s površinsko izravnanim zapiranjem in vrata s pripiro z oglatimi robovi



Okvir za dolgo življenjsko obdobje

Naši visokokakovostni leseni in jekleni vratni okvirji vam v vašem domu dajejo dvojno veselje: podboji so lepo oblikovani in elegantnega videza ter tako prispevajo k prijetnemu občutku bivanja. Hkrati so podboji izjemno trpežni. Zaradi svoje kakovostne in robustne konstrukcije so neobčutljivi in jih je tudi dolgoročno mogoče enostavno negovati.





VISOKOKAKOVOSTNI LESENI OKVIR.

Lepo oblikovan polmer robov 3 mm **1** prepriča s sodobnim pravokotnim videzom in brezšivnim zaključkom robov. Nosilna plošča **2** debeline 25 mm zagotavlja visoko oblikovno stabilnost, z visokokakovostno površino Duradecor **3** pa je podboj še posebej odporen proti udarcem in praskam.

→ Ostale informacije so na voljo od strani 76 naprej.



VZDRŽLJIV JEKLENI VRATNI OKVIR

VARIOFIX. Poleg serijskih lesenih okvirjev vam je za vsa naša sobna vrata na voljo tudi prašno lakirani jekleni vratni okvir VarioFix. Kotni spoji so kakovostno zavarjeni in ravno zbrušeni, tako da na področju kotov ni vidnih spojev. Vzdržljiva konstrukcija podboja lahko prenese tudi trčenje z bobby avtomobilom ali sesalnikom in zagotavlja enakomerno velikost reže za vrata s površinsko izravnanim zapiranjem, saj se po vgradnji ne ukrivijo več. Zaradi kakovostne pocinkane površine tudi čiščenje z vodo ne škoduje podboju.

→ Ostale informacije so na voljo na strani 93.





Odkrijte novo udobje

Želite visokokakovostna sobna vrata v klasičnem ali modernem slogu – z velikimi zasteklitvami, elegantnimi poudarki ali v kul podstrešnih dizajnih?

Hörmann vam nudi natanko takšna sobna vrata, ki se ujemajo z vašo opremo.



16 BaseLine



28 DesignLine Concepto



32 DesignLine



46 ClassicLine



54 GlassLine



60 Jeklena podstrešna vrata



64 Drsna vrata



70 Funkcijska vrata in dodatna oprema









BaseLine

BREZČASNA ELEGANCA. Pripisujete velik pomen dobremu počutju v svojem domu? Potem bodo modeli vrat BaseLine prava izbira. Vratno krilo v izvedbi s pripiro ali brez, v kombinaciji z vašo najljubšo barvo ali imitacijo, ustvarja prijetno atmosfero, ki vabi k sprostitvi. Odkrijte vse možnosti na naslednjih straneh.

Izvedbe vrat

-  S pripiro z zaobljenimi robovi
-  S pripiro z oglatimi robovi
-  Površinsko izravnano

→ Ostale informacije o izvedbah vrat so vam na voljo na strani 90.



S pripiro, 1-krilna



S pripiro, 2-krilna



S pripiro, 1-krilna
z zasteklitvijo DIN LA



Brez pripire, 1-krilna
z zasteklitvijo LA 11



Brez pripire, 1-krilna



Brez pripire, 2-krilna



Brez pripire, drsna vrata

STRAN 14/15. Lesena vrata BaseLine s pripiro, Duradecor v belem laku, kljuka vrat Linea nerjavno jeklo mat

LEVO. Lesena vrata BaseLine s pripiro, Duradecor v belem laku, kljuka vrat Linea nerjavno jeklo mat





Duradecor
najvišja odpornost
proti udarcem



**4Protect zaščita
robov**

DURADecOR GLATT. Površina Duradecor z najvišjo odpornostjo proti udarcem je prava izbira za vaš dom. Bodisi eleganten beli lak, moderna siva ali prijetne imitacije lesa – tukaj zagotovo najdete sobna vrata po svojem okusu. Vrata s površinsko izravnanim zapiranjem in vrata s pripiro z oglatimi robovi s površino Duradecor v belem laku, svetlo sivi, prašno sivi, z belo ali svetlo sivo pomarančno strukturo in v barvi belega jesena so serijsko opremljena s kakovostno zaščito robov 4Protect.

→ Ostale informacije o površini Duradecor in zaščiti robov 4Protect so vam na voljo na strani 9.

BARVE IN IMITACIJE

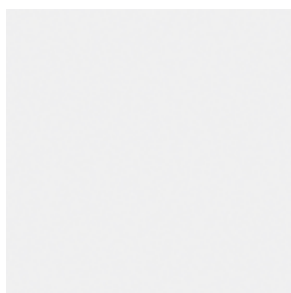

beli lak RAL 9016

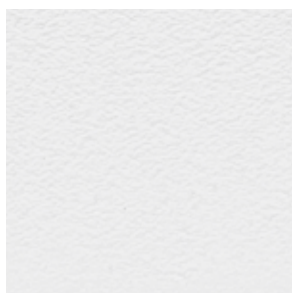

Bela pomarančna struktura

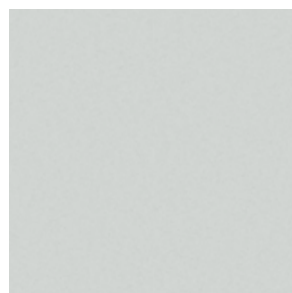

svetlosiva RAL 7035

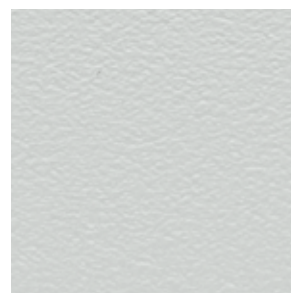

Svetlosiva pomarančna struktura

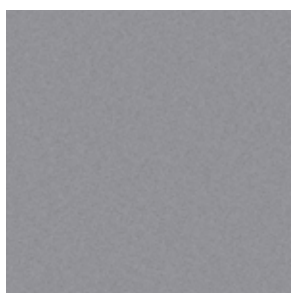

prašno siva RAL 7037

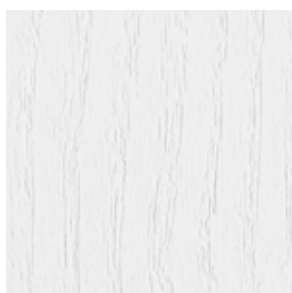

Beli jesen



Kanadski javor



Francoska bukev

Prikazane barve in imitacije lahko odstopajo zaradi tiskarsko-tehničnih vzrokov. **Naj vam svetuje vaš Hörmann prodajni partner.**





Duradecor
najvišja odpornost
proti udarcem



**4Protect zaščita
robov**

DURADecor STRUKTUR. Ta površina stilno združuje občutek pravega lesa in udobno nego. Vzorec lesa se vtisne v vratno krilo in naredi značilno strukturo lesa otipljivo. Vrata s površinsko izravnanim zapiranjem in vrata s pripiro z oglatimi robovi s površino Duradecor Struktur krtačeno bela so serijsko opremljena s kakovostno zaščito robov 4Protect.

→ Ostale informacije o površini Duradecor in zaščiti robov 4Protect so vam na voljo na strani 9.

IMITACIJE



sivi hrast*



beli hrast*



divji hrast*



surovi hrast*



krtačena bela*



krtačena pinija



italijanska akacija



krtačen in s soljo obdelan hrast



španski hrast*



oreh

Prikazane imitacije lahko odstopajo zaradi tiskarsko-tehničnih vzrokov.
Naj vam svetuje vaš Hörmann prodajni partner.

* tudi v vzdolžnem vzorcu

LEVO. Lesena vrata s površinsko izravnanim zapiranjem BaseLine, Duradecor divji hrast z vzdolžnim vzorcem, kontrastni rob 4Protect v črni barvi, kljuka Linea Planar black.edition





briljantno barvno lakiranje



RAL po naročilu

PRAVI LAK. Lesena vrata z lakirano površino delujejo elegantno in kakovostno. Enakomerno lakiranje celotnega elementa – podboji in vratno krilo z belo osnovno ploščo Duradecor – zagotavlja enotno površino, brezšivni prehod robov ter bogat in briljanten barvni učinek. Za vaša sobna vrata so vam na voljo vse RAL-barve. Tako oblikujete svoj dom tako, kot vam je všeč!

ŽELENE BARVE



standardno bela RAL 9016



čisto bela RAL 9010



svetlosiva RAL 7035



Taupe RAL 7048



prašno siva RAL 7037

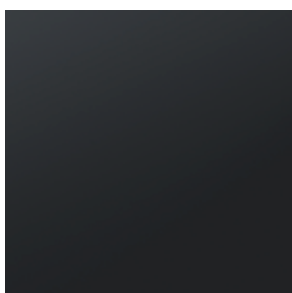

antracit siva RAL 7016



intenzivno črna RAL 9005

Prikazane barve lahko odstopajo zaradi tiskarsko-tehničnih vzrokov. **Naj vam svetuje vaš Hörmann prodajni partner.**





**briljantno barvno
lakiranje**

PRAVI LAK MAT. NOVO. Trenuten trend kakovostne notranje opreme so lesena vrata z mat lakirano površino. Prav zato smo razvili naše nove zelene mat lakirane barve. Popestrijo sodobno notranjost in poskrbijo za zelo eleganten občutek bivanja. Odlično obdelana površina z enakomernim lakiranjem in brezšivnim prehodom robov izžareva preprosto eleganco.

ŽELENE BARVE

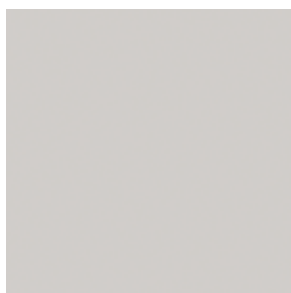

standardno bela RAL 9016

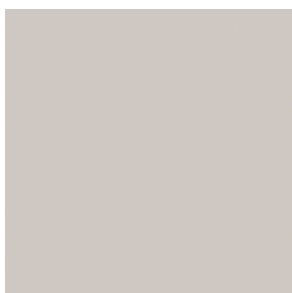

čisto bela RAL 9010



svetlosiva RAL 7035



Taupe RAL 7048



prašno siva RAL 7037



antracit siva RAL 7016



intenzivno črna RAL 9005

Prikazane barve lahko odstopajo zaradi tiskarsko-tehničnih vzrokov. **Naj vam svetuje vaš Hörmann prodajni partner.**



FURNIR IZ PRAVEGA LESA. Naravno, udobno, edinstveno – Hörmann furnirji iz pravega lesa so izdelani iz kakovostnega plemenitega lesa in so pravi unikati.

FURNIRJI



javor*



bukev*



hrast ameriški*



hrast grčav*



oreh ameriški*



jesen



Limba



Limba, ki se lahko premaže



gorski hrast



staran les hrasta naoljen



planinski hrast mat lak



hrast lužen

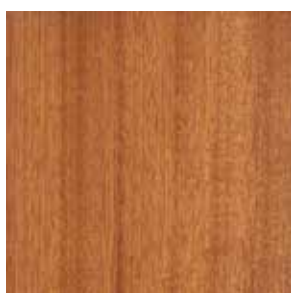

Macore



mahagoni

Prikazani furnirji lahko odstopajo zaradi tiskarsko-tehničnih vzrokov.
Naj vam svetuje vaš Hörmann prodajni partner.

* tudi v vzdolžnem vzorcu

LEVO. Lesena vrata BaseLine s pripiro, furnir iz pravega lesa v barvi grčavega hrasta z vzdolžnim vzorcem, kljuka Linea nerjavno jeklo mat



DesignLine Concepto



Duradecor
najvišja odpornost
proti udarcem



**4Protect zaščita
robov**

DesignLine Concepto je odlična izbira za sodobni stil opremljanja. Pet trendovskih barv sovpada s tremi elegantnimi površinami Duradecor. Tako lahko individualne prostorske koncepte v svojem domu prepričljivo uresničite – in sicer skrajno stilno ustrezno. Vse izvedbe vrat so serijsko opremljene s kakovostno zaščito robov 4Protect.

Izvedbe vrat



S pripiro z zaobljenimi robovi*



S pripiro z oglatimi robovi



Površinsko izravnano

→ Ostale informacije o površini Duradecor in zaščiti robov 4Protect so vam na voljo na strani 9.

* ne za površino Schiefer

POVRŠINE

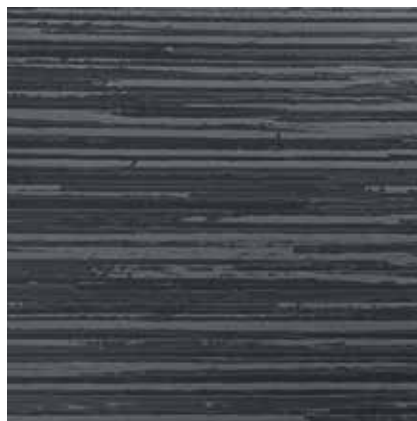
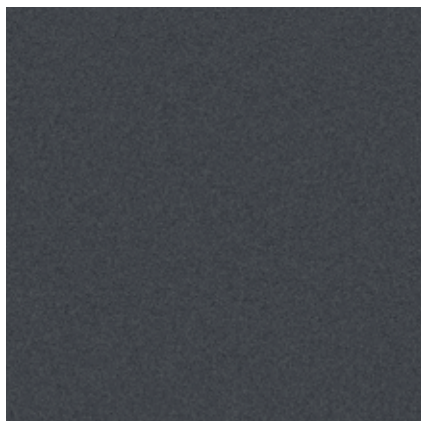

Samo pri Hörmannu

Ultramatt

Posebno elegantna svilnato mat površina je prepričljiva tako optično kot na otip na najvišji ravni. Površina Ultramatt povezuje visoko odpornost proti prstnim odtisom in umazaniji z do zdaj nedosegljivimi lastnostmi mat površine.

Schiefer

Ta strukturirana površina je priporočljiva za sodoben in hkrati udoben dizajn bivanja. Kontrast svetlobe in sence na reliefni strukturi izraža zelo prijetno in naravno izžarevanje. Ta izvedba je dobavljiva tudi v izvedbi steklenih vrat.

Leinen

S svojo fino, otipljivo strukturo se površina Leinen harmonično posebej dobro ujema z lesenimi vrati in je v skladu z zahtevnim sodobnim rustikalnim stilom opremljanja. Hkrati pa je površina robustna in enostavna za čiščenje. Površina Leinen je na voljo tudi v izvedbi steklenih vrat.

LEVO. Lesena vrata s površinsko izravnanim zapiranjem DesignLine Concepto, Schiefer prašno siva RAL 7037, kljuka Linea Planar black.edition

Prikazane površine lahko odstopajo zaradi tiskarsko-tehničnih vzrokov.
Naj vam svetuje vaš Hörmann prodajni partner.

standardno bela



DesignLine Concepto
Ultramatt



DesignLine Concepto
Schiefer



DesignLine Concepto
Leinen



ConceptoGlass
Schiefer



ConceptoGlass
Leinen

svetlo siva



DesignLine Concepto
Ultramatt



DesignLine Concepto
Schiefer



DesignLine Concepto
Leinen



ConceptoGlass
Schiefer



ConceptoGlass
Leinen

prašno siva



DesignLine Concepto
Ultramatt



DesignLine Concepto
Schiefer



DesignLine Concepto
Leinen



ConceptoGlass
Schiefer



ConceptoGlass
Leinen

DESNO. Lesena vrata s pripiro DesignLine Concepto, Leinen, antracit, kljuka Karee black.edition
in steklena vrata ConceptoGlass, Leinen, antracit, komplet okovja Purista black.edition

antracit



DesignLine Concepto
Ultramatt



DesignLine Concepto
Schiefer



DesignLine Concepto
Leinen



ConceptoGlass
Schiefer



ConceptoGlass
Leinen

Taupe



DesignLine Concepto
Ultramatt



DesignLine Concepto
Schiefer



DesignLine Concepto
Leinen



ConceptoGlass
Schiefer



ConceptoGlass
Leinen

Prikazane barve in površine lahko odstopajo zaradi tiskarsko-tehničnih vzrokov.
Naj vam svetuje vaš Hörmann prodajni partner.





DesignLine Stripe 15

Nevsiljiv dizajn in vendarle nekaj posebnega je motiv Stripe z vtisnjenimi utori. Vrata s površinsko izravnanim zapiranjem in vrata s pripiro z oglatimi robovi so serijsko opremljena s kakovostno zaščito robov 4Protect.

→ Ostale informacije o površini in barvah so vam na voljo v poglavju BaseLine od strani 16 naprej.





Izvedbe vrat

 S pripiro z oglatimi robovi

 Površinsko izravnano

 Duradecor gladko

 beli lak RAL 9016

 prašno siva RAL 7037



Stripe 15
Duradecor
prašno siva RAL 7037



Stripe 15
Duradecor
beli lak RAL 9016



Steklena vrata GrooveGlas 15 / 5 enakega videza
prozorna steklena površina (ESG) z matiranim motivom (sitotisk), širina traku 5 mm

LEVO. Lesena vrata s pripiro DesignLine Stripe 15, Duradecor v belem laku, kljuka Linea nerjavno jeklo mat





DesignLine Groove

GROOVE. Zaradi utorov, vrezkanih v vratno krilo, in kakovostnega lakirnega premaza je motiv Groove elegantna paša za oči. Če želite popolno kombinacijo lesenih in steklenih vrat, vam nudimo k motivom DesignLine Groove tudi steklena vrata enakega videza.



→ Ostale informacije o površini in barvah so vam na voljo v poglavju BaseLine od strani 16 naprej.

Izvedbe vrat

-  S pripiro z zaobljenimi robovi
-  S pripiro z oglatimi robovi
-  Površinsko izravnano

pravi lak / pravi lak mat .NOVO

-  standardno bela RAL 9016
-  čisto bela RAL 9010
-  svetlosiva RAL 7035
-  Taupe RAL 7048
-  prašno siva RAL 7037
-  antracit siva RAL 7016
-  intenzivno črna RAL 9005
-  RAL po izbiri (ne za pravi lak mat)



Groove 14
pravi lak
standardno bela RAL 9016



GrooveGlas 14
matirana steklena površina
(ESG, peskano) s prozornim
motivom



GrooveGlas 14
prozorna steklena površina
(ESG) z matiranim motivom
(peskano)

LEVO. Lesena vrata s pripiro DesignLine Groove 50, pravi lak v intenzivno črni barvi RAL 9005, kljuka Linea nerjavno jeklo mat



Groove 3



Groove 13



GrooveGlas 13
prozorna steklena
površina (ESG)
z matiranim motivom
(peskano)



Groove 15



GrooveGlas 15 / 5
matirana steklena
površina (ESG, peskano)
s prozornim motivom,
širina traku 5 mm



Groove 20



GrooveGlas 20
prozorna steklena
površina (ESG)
z matiranim motivom
(V-utorno brušenje)



GrooveGlas 20
matirana steklena
površina (ESG, peskano)
s prozornim motivom



Groove 21



Groove 22



GrooveGlas 29
prozorna steklena
površina (ESG)
z matiranim motivom
(peskano)



GrooveGlas 29
prozorna steklena
površina (ESG)
z matiranim motivom
(peskano)



Groove 31



Groove 34



Groove 39

Vsa lesena vrata v pravem laku, standardno bela RAL 9016



GrooveGlas 15/5
prozorna steklena površina
(ESG) z matiranim motivom
(sitotisk), širina traku 5 mm



Groove 16



GrooveGlas 16
prozorna steklena
površina (ESG)
z matiranim motivom
(peskano)



Groove 18



Groove 19



Groove 23



GrooveGlas 23
prozorna steklena
površina (ESG)
z matiranim motivom
(peskano)



GrooveGlas 23
matirana steklena
površina (ESG, peskano)
s prozornim motivom



Groove 27



Groove 29



Groove 44



Groove 49



Groove 50



GrooveGlas 50
prozorna steklena
površina (ESG)
z matiranim motivom
(peskano)



Groove 51



GrooveGlas 51
matirana steklena
površina (ESG, sitotisk)
s prozornim motivom



Groove 53



Groove 54



Groove 55



Groove 56



Groove 78



Groove 85



GrooveGlas 85
matirana steklena
površina (ESG, peskano)
s prozornim motivom



Groove 86



Groove 87



Groove 88



Groove 89



Groove 92



Groove 93

Vsa lesena vrata v pravem laku, standardno bela RAL 9016







DesignLine Steel

DesignLine Plain

STEEL. Površinsko nameščene aplikacije v videzu nerjavnega jekla so pri motivu Steel sinonim za sodoben dizajn.

PLAIN. Z vdelanimi in površinsko izravnanimi aplikacijami daje motiv Plain elegantne poudarke. Za sodobno in ekskluzivno oblikovanje vrat boste dobili aplikacije v 4 aplikacijah: nerjavno jeklo **1** in novo v črni **2**, bronasti **3** in zlati **4**.

Izvedbe vrat

-  S pripiro z zaobljenimi robovi
-  S pripiro z oglatimi robovi
-  Površinsko izravnano

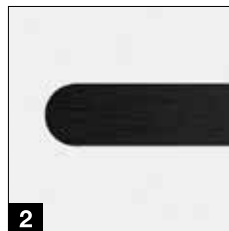
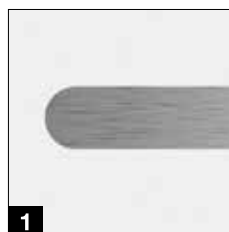





Duradecor gladko

-  beli lak RAL 9016
-  bela pomarančna struktura
-  svetlosiva RAL 7035
-  svetlosiva pomarančna struktura
-  prašno siva RAL 7037
-  Beli jesen
-  Kanadski javor
-  Francoska bukev



Duradecor Ultramatt (samo za DesignLine Steel)

-  standardno bela RAL 9016
-  svetlosiva RAL 7035
-  prašno siva RAL 7037
-  antracit siva RAL 7016
-  Taupe RAL 7048



Duradecor strukturirano

-  sivi hrast
-  beli hrast
-  divji hrast
-  surovi hrast
-  krtačena bela
-  krtačena pinija
-  italijanska akacija
-  krtačen in s soljo obdelan hrast
-  španski hrast
-  oreh



pravi lak / pravi lak mat .NOVO

-  standardno bela RAL 9016
-  čisto bela RAL 9010
-  svetlosiva RAL 7035
-  Taupe RAL 7048
-  prašno siva RAL 7037
-  antracit siva RAL 7016
-  intenzivno črna RAL 9005



RAL po izbiri (ne za pravi lak mat)

→ Več informacij o površinah, barvah in imitacijah vam je na voljo v poglavju BaseLine od strani 16 naprej.

LEVO. Lesena vrata s površinsko izravnanim zapiranjem DesignLine Plain 27-7, Duradecor beli lak, aplikacije v črni barvi, kontrastni rob 4Protect v črni barvi, kljuka Linea black.edition



Steel 14 / Plain 14-7



Steel 16



Steel 20



Steel 23 / Plain 23-7



Steel 27 / Plain 27-7



Steel 29



Steel 37



Steel 38



Steel 39



Steel 78



Plain 27-7
s črnimi aplikacijami,
vratna okovja
black.edition



Steklena vrata enakega
videza
Podstrešni dizajn 1-5
prozorna steklena
površina (ESG)
s črnim motivom

Vsa lesena vrata v Duradecor, beli lak RAL 9016







DesignLine Rail

RAIL. Kombinacija lesa in stekla se priporoča kot idealen dodatek k motivom lesenih vrat DesignLine.

→ Več informacij o površinah, barvah in imitacijah vam je na voljo v poglavju BaseLine od strani 16 naprej.

Izvedbe vrat

-  S pripiro z zaobljenimi robovi
-  S pripiro z oglatimi robovi
-  Površinsko izravnano



Rail 1
prozorno steklo
Na voljo v steklu Clear in Clear White



































Rail 2
Matirano steklo
Na voljo v steklu Satinato in sitotisk po celi površini

Rail 1
steklo z motivom
Na voljo v steklenih motivih Lines, Wave, Gropus mat, Gropus prozorno, Gisa, Jil, Raff, GrooveGlas 15 prozorno/mat (slika), GrooveGlas 29 prozorno/mat

→ Ostale informacije o vrstah stekla so vam na voljo v poglavju GlassLine od strani 54 naprej.

Vsa vrata v Duradecor, beli lak RAL 9016

LEVO. Leseno-steklena vrata s pripiro Rail 1, steklo z motivom GrooveGlas 15 prozorno/mat, Duradecor beli lak, kljuka Linea nerjavno jeklo mat

-  **Duradecor gladko**
 -  beli lak RAL 9016
 -  bela pomarančna struktura
 -  svetlosiva RAL 7035
 -  svetlosiva pomarančna struktura
 -  prašno siva RAL 7037
 -  Beli jesen
 -  Kanadski javor
 -  Francoska bukev
-  **Duradecor Ultramatt**
 -  standardno bela RAL 9016
 -  svetlosiva RAL 7035
 -  prašno siva RAL 7037
 -  antracit siva RAL 7016
 -  Taupe RAL 7048
-  **Duradecor strukturirano**
 -  sivi hrast
 -  beli hrast
 -  divjji hrast
 -  surovi hrast
 -  krtačena bela
 -  krtačena pinija
 -  italijanska akacija
 -  krtačen in s soljo obdelan hrast
 -  španski hrast
 -  oreh
-  **pravi lak / pravi lak mat .NOVO**
 -  standardno bela RAL 9016
 -  čisto bela RAL 9010
 -  svetlosiva RAL 7035
 -  Taupe RAL 7048
 -  prašno siva RAL 7037
 -  antracit siva RAL 7016
 -  intenzivno črna RAL 9005
-  RAL po izbiri (ne za pravi lak mat)



ClassicLine Carolina

Kasetni okvirji nastanejo z vtisnjnim oblikovanjem profilov v vratnem krilu. Zaradi zelo kakovostnega laka vam bo enakomerna in briljantna barvna površina v veselje. Ti posebej cenovno ugodni motivi v klasičnem slogu so na voljo samo v naših standardnih velikostih.



→ Več informacij o površinah, barvah in imitacijah vam je na voljo v poglavju BaseLine od strani 16 naprej.

Izvedbe vrat



S pripiro z zaobljenimi robovi



pravi lak / pravi lak mat .NOVO



standardno bela RAL 9016



čisto bela RAL 9010



svetlosiva RAL 7035



Taupe RAL 7048



prašno siva RAL 7037



antracit siva RAL 7016



intenzivno črna RAL 9005



RAL po izbiri
(ne za pravi lak mat)



Carolina 1



Carolina 1
s svetlobnim izrezom
LA prečka 2/3



Carolina 1
s svetlobnim izrezom
Lugano



Carolina 2



Carolina 4



Carolina 4
s svetlobnim izrezom
LA prečka 2/3



Carolina 5

Vsa vrata lakirana, standardno bela RAL 9016

LEVO. Lesena vrata s pripiro ClassicLine Carolina 1, pravi lak v standardno beli barvi RAL 9016, kljuka Linea nerjavno jeklo mat



ClassicLine Georgia

Z najboljšo mizararsko tehniko se kakovostna profilna letev vstavi v poglobljeno polje vratnega krila, kar daje tem motivom zelo eleganten videz, ki se odlično ujema s klasičnimi slogi opremljanja.

→ Več informacij o površinah, barvah in imitacijah vam je na voljo v poglavju BaseLine od strani 16 naprej.



Georgia 1



Georgia 2
s svetlobnim izrezom



Georgia 3



Georgia 4





Georgia 4
s svetlobnim izrezom



Georgia 5

Izvedbe vrat

-  S pripiro z zaobljenimi robovi
-  S pripiro z oglatimi robovi
-  Površinsko izravnano







Duradecor gladko

-  beli lak RAL 9016
-  bela pomarančna struktura
-  svetlosiva RAL 7035
-  Svetlosiva pomarančna struktura
-  prašno siva RAL 7037
-  Beli jesen
-  Kanadski javor
-  Francoska bukev



Duradecor strukturirano

-  beli hrast
-  divji hrast
-  krtačena bela
-  krtačena pinija
-  krtačen in s soljo obdelan hrast



pravi lak / pravi lak mat .NOVO

-  standardno bela RAL 9016
-  čisto bela RAL 9010
-  svetlosiva RAL 7035
-  Taupe RAL 7048
-  prašno siva RAL 7037
-  antracit siva RAL 7016
-  intenzivno črna RAL 9005



RAL po izbiri
(ne za pravi lak mat)

Vsa vrata lakirana, standardno bela RAL 9016

LEVO. Lesena vrata s pripiro ClassicLine Georgia 2, pravi lak v taupe barvi RAL 7048, kljuka Vallis nerjavno jeklo mat



ClassicLine Montana

Visokokakovostni obnovljeni videz podboja poudarja preprosto eleganco. Minimalistične oblike se ujemajo tako s klasičnim kot tudi sodobnim stilom opremljanja.



→ Več informacij o površinah, barvah in imitacijah vam je na voljo v poglavju BaseLine od strani 16 naprej.

Izvedbe vrat

 S pripiro z oglatimi robovi

 pravi lak / pravi lak mat .NOVO

 standardno bela RAL 9016

 čisto bela RAL 9010

 svetlosiva RAL 7035

 Taupe RAL 7048

 prašno siva RAL 7037

 antracit siva RAL 7016

 intenzivno črna RAL 9005

 RAL po izbiri (ne za pravi lak mat)



Montana 1
s svetlobnim izrezom



Montana 2



Montana 3



Montana 4
s svetlobnim izrezom



Montana 5



Montana 6
s svetlobnim izrezom



Montana 7
s svetlobnim izrezom



Montana 8

Vsa vrata lakirana, standardno bela RAL 9016

LEVO. Lesena vrata s pripiro ClassicLine Montana 4, pravi lak v standardno beli barvi RAL 9016, kljuka Linea black.edition



Obris ClassicLine

Vratno krilo debeline 46 mm dobi zaradi brušenih obrisov profilov v kombinaciji z nakazanim V-utorom prav poseben čar, ki se odlično integrira ne samo v stara stanovanja.

→ Več informacij o površinah, barvah in imitacijah vam je na voljo v poglavju BaseLine od strani 16 naprej.



Izvedbe vrat



S pripiro z zaobljenimi robovi



pravi lak /
pravi lak mat .NOVO



standardno bela RAL 9016



čisto bela RAL 9010



svetlosiva RAL 7035



Taupe RAL 7048



prašno siva RAL 7037



antracit siva RAL 7016



intenzivno črna RAL 9005



RAL po izbiri
(ne za pravi lak mat)



Obris 1
s svetlobnim izrezom
LA 2 1



Obris 2



Obris 3
s svetlobnim izrezom
LA



Obris 4
prečka 1/3



Obris 5



Obris 6
s svetlobnim izrezom
LA 2



Obris 7



Obris 12

Vsa vrata lakirana, standardno bela RAL 9016

LEVO. Lesena vrata s pripiro ClassicLine Kontura 4, pravi lak v intenzivno črni barvi RAL 9005, kljuka Linea nerjavno jeklo mat



GlassLine

VEČ SVETLOBE ZA VAŠ DOM. Z vrati serije GlassLine uživajte številne jasne prednosti: steklena vrata so elegantna in lepa. Vašemu domu dajejo odprtost, vsakemu prostoru pa čisto poseben šarm. Linija GlassLine prepriča tudi zaradi enostavnega čiščenja: vsi motivi s peskanim steklom imajo nano premaz. Vaša prednost: prstni odtisi so manj vidni!



Laserska tehnika

Ta obdelava stekla prepriča s finimi detajli in odtenki. Zaradi globinskega učinka nastanejo fascinantni vtisi, ki so s sijajem steklenih vrat še bolj poudarjeni.



Peskano

Če cenite individualnost: peskanje vriše fine motive v stekleno površino. Matirana površina, oplemenitena z nano premazom, zagotavlja manj sledi prstnih odtisov.



Sitotisk

Tukaj je dizajn združen z najbolj oplemeniteno površino: posebno proti praskam odporna površina je enostavna za vzdrževanje in neobčutljiva za umazanijo.



Brušene reže

Brušene reže na steklenih vratih so v obliki finega V-utora. Glede na željeno jasnost pogleda se uporabi prozorno ali satinirano steklo. Žlebičasto brušena površina je prepričljiva zaradi posebnih vzorcev, občutenega dotika in izrednih svetlobnih učinkov, ki nastanejo zaradi učinka prizme.

Nasvet manj prstnih odtisov zahvaljujoč nano premazu

Nasvet posebej nezahtevna za čiščenje



Vrsta stekla Clear

S to vrsto stekla dobijo steklena vrata nevsiljiv, zanimiv kontrast. Z železovim oksidom v steklu nastane rahel „zeleni sij“.



Steklo Clear White

Vrsta stekla Clear White prepriča s skoraj barvno nevtralnimi pogledom.



Enojno varnostno steklo ESG

Pri vseh steklenih vratih z motivi uporabljamo enojno varnostno steklo debeline (ESG) 8 mm. Poleg tega je ta vrsta stekla na voljo v toniranih ali popolnoma matiranih izvedbah, pa tudi v kul podstrešnem dizajnu.



Vežano varnostno steklo VSG

Ta vrsta stekla debeline 10 mm je sestavljena iz 2 stekel, ki sta trdno povezani z barvno ali matirano folijo.

LEVO. Steklena vrata Gropus, komplet okovja Aronda Combi, nerjavno jeklo mat, kljuka Linea nerjavno jeklo mat



Agesa
prozorna steklena
površina (ESG)
z matiranim motivom
(laserska tehnika)



Amra
prozorna steklena
površina (ESG)
z matiranim motivom
(peskano)



Batista
prozorna steklena
površina (ESG)
z matiranim motivom
(sitotisk)



Corbus
prozorna steklena
površina (ESG)
z matiranim motivom
(peskano)



Corbus
matirana steklena
površina (ESG, peskano)
s prozornim motivom



Jada
prozorna steklena
površina (ESG)
z matiranim motivom
(peskano)



Jil
prozorna steklena
površina (ESG)
z matiranim motivom
(peskano)



Jil
matirana steklena
površina (ESG, peskano)
s prozornim motivom



Liko
prozorna steklena
površina (ESG)
z matiranim motivom
(peskano)



Liko
matirana steklena
površina (ESG, peskano)
s prozornim motivom



Milton
prozorna steklena
površina (ESG)
z matiranim motivom
(peskano)



Milton
matirana steklena
površina (ESG, peskano)
s prozornim motivom



Nubia
matirana steklena
površina (ESG, peskano)
s prozornim motivom



Pinta
prozorna steklena
površina (ESG)
z matiranim motivom
(peskano)



Privat
matirana steklena
površina (ESG, peskano)
s prozornim motivom
po želji



Graphic
prozorna steklena
površina (ESG)
z matiranim motivom
(peskano)



Graphic
matirana steklena
površina (ESG, peskano)
s prozornim motivom



Gropus
prozorna steklena
površina (ESG) z motivom
(utorno brušenje)



Gropus
matirana steklena
površina (ESG, Satinato)
z motivom (utorno
brušenje)



Lines
prozorna steklena
površina (ESG)
z matiranim motivom
(laserska tehnika)



Lito
prozorna steklena
površina (ESG)
z matiranim napisom
(laserska tehnika)



Meda
matirana steklena
površina (ESG, peskano)
s prozornim motivom



Memory
prozorna steklena
površina (ESG)
z matiranim motivom
(peskano)



Memory
matirana steklena
površina (ESG, peskano)
s prozornim motivom



Raff
prozorna steklena
površina (ESG, peskano),
opcijsko v sitotisku)
z matiranim motivom



Raff
matirana steklena
površina (ESG, peskano)
s prozornim motivom



Rika
prozorna steklena
površina (ESG)
z matiranim motivom
(sitotisk)



Wave
prozorna steklena
površina (ESG)
z matiranim motivom
(peskano)



Wave
matirana steklena
površina (ESG, peskano),
opcijsko v sitotisku)
s prozornim motivom



Wildlife
prozorna steklena
površina (ESG)
z matiranim motivom
(peskano)



Wildlife
matirana steklena
površina (ESG, peskano)
s prozornim motivom



Yoko
matirana steklena
površina (ESG)
s prozornim motivom
(sitotisk)



Clear
prozorna steklena
površina (ESG ali VSG
z notranjo folijo)



Clear bronze
tonirana steklena
površina (ESG)



Clear grey
tonirana steklena
površina (ESG)



Dark grey
tonirana steklena
površina (ESG)



Master-Carré
steklena površina
(ESG, Master-Carré)



sitotisk po celi površini
celopovršinska matirana
steklena površina
(ESG, sitotisk)



Satinato
matirana steklena
površina (ESG, Satinato)



Satinato vzorec
matirana steklena
površina (VSG
z notranjo folijo)



White
steklena površina (VSG)
z barvno notranjo folijo



Black
steklena površina (VSG)
z barvno notranjo folijo



Podstrešni dizajn 1-5
prozorna steklena
površina (ESG) s črnim
motivom



Podstrešni dizajn 2-5
prozorna steklena
površina (ESG) s črnim
motivom

DESNO. Steklena vrata v podstrešnem dizajnu za visoke prostore 2-5, komplet okovja Purista Combi black.edition, kljuka Linea black.edition, drsna vrata Slide Compact z zastekljenim stranskim delom, profil black.edition, ročaj 6402 black.edition





Jeklena podstrešna vrata

INDUSTRIJSKI SLOG ZA BIVALNE IN DELOVNE

PROSTORE. Cenite brezčasno eleganco in sodoben minimalizem? Naša podstrešna vrata so kot nalašč za to. V notranjost vaših prostorov vnašajo dizajn v harmoniji z jeklom in steklom. Podstrešna vrata so na voljo do velikosti elementa 5000 × 4000 mm! Tudi v tej velikosti so vrata zaradi svojega ozkega profila 76 mm (vrata) in 20 mm (fiksna zasteklitev) ter pritrjenih prečk videti zelo elegantno.

Po izbiri lahko vrata opremite s kotnimi nosilnimi letvami za steklo ali nosilnimi letvami za steklo Slim. Kot vratno okovje lahko izbirate med intenzivno črno barvo RAL 9005 ali nerjavnim jeklom.



Več informacij vam je na voljo v brošuri Jeklena podstrešna vrata.



ZGORAJ. Profil z letvijo za steklo Slim (standard), vidna širina 15 mm
SREDINA. Profil s kotno letvijo za steklo (opcijsko), vidna širina 50 mm
SPODAJ. Kljuka v intenzivno črni barvi RAL 9005

LEVO. 2-krilna jeklena podstrešna vrata z nadsvetlobo, intenzivno črna RAL 9005, kotne nosilne letve za steklo, Kljuka vrat Ogro-Design model 8155 V, intenzivno črna RAL 9005



BREŽČASEN DIZAJN. S podstrešnimi vrati ustvarite sodobno, zadržano povezavo med več prostori in hkrati zagotovite obilo svetlobe. Filigranski jekleni profil daje dizajnu sodobno linijo in je hkrati videti lahkoten, steklo pa ta eleganten splošni učinek dodatno podpira.





ZGORAJ LEVO. 2-krilna vrtljiva vrata z opsijskimi prečkami

ZGORAJ DESNO. 1-krilna vrtljiva vrata z osvetlobo, nadsvetlobo in opsijskimi prečkami

SPODAJ. 2-krilna drsna vrata z osvetlobo



Drсна vrata

Naši prostorski čudeži vam dajejo nove možnosti, kako lahko svoje prostore optimalno izkoristite. Hörmann vam nudi rešitve 1-krilnih in 2-krilnih drsnih vrat za vsa vrata linij BaseLine, DesignLine, ClassicLine in GlassLine.

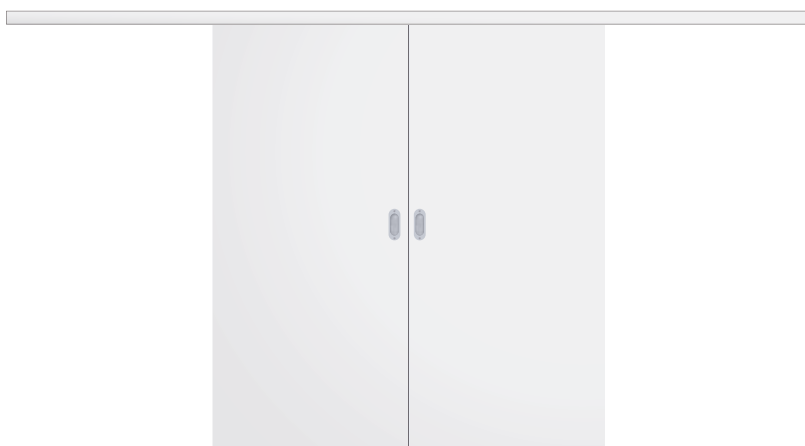

2-krilna drsna vrata tipa A, vgradnja na steno



1-drsna vrata tipa B, vgradnja na steno



1-drsna vrata tipa C, vgradnja na steno

LEVO. Leseni okvir tipa C, vgradnja na steno, Duradecor Struktur sivi hrast, palično držalo Basic okroglo v nerjavnem jeklu



OKVIRJI DRSNIH VRAT IZ LESA. Pri montaži na steno drsi vratno krilo po dveh tekalnih vodilih, vgrajenih v ohišje. Leseni okvirji drsni vrat so na voljo v izvedbah vrat tipa A, B ali C z navpičnim prislonom. Podboj, ohišje drsni vrat in vratna krila v površinah Duradecor, pravi lak in furnir iz pravega lesa tvorijo skladno enoto. Pri montaži vrat v steno se tekalna vodila montirajo v stensko kaseto v steni, ki je pripravljena na mestu vgradnje. S tem odpade ohišje drsni vrat.

OKVIRJI DRSNIH VRAT IZ JEKLA. Celoten element z navpičnim prislonom je mogoče tekoče namestiti pred ali v steno. Robustni podboji so na voljo z visokokakovostnim prašnim lakiranjem. Za montažo v vmesne stene se priporoča izvedba škatlaste gradnje. Celoten sistem drsni vrat je nameščen kot ena enota in ga je treba obložiti le še z mavčno ploščo. Posebej elegantna v izvedbi HW-SL z vidnim delom vratnega okvirja na steni le 6 mm (slika zgoraj levo).

→ Ostale informacije so na voljo od strani 88 naprej.



LEVO ZGORAJ. Jekleni vratni okvir HW-SL v škatlasti gradnji, s tekom v steni, vratno krilo DesignLine Concepto Schiefer, standardno bela RAL 9016, palično držalo Basic oglato v nerjavnem jeklu

DESNO ZGORAJ. Jekleni vratni okvir, vgradnja na steno, vratno krilo BaseLine Duradecor beli lak, palično držalo Basic okroglo v nerjavnem jeklu

DESNO SPODAJ. Leseni okvir tipa C, vgradnja na steno, vratno krilo ClassicLine Georgia 1 Duradecor beli lak, palično držalo Basic okroglo v nerjavnem jeklu



SISTEM DRSNIH VRAT ROTAN. Pri tem sistemu drsnih vrat v hladnem industrijskem slogu so vratna krila montirana na konzole, ki po kolesih drsijo po vodilnem drogu. Nerjavni drog se montira na steno.



ZGORAJ LEVO. Drsna vrata Rotan, vratno krilo Satinato, palično držalo Basic oglato v nerjavnem jeklu

ZGORAJ DESNO. Drsna vrata Slide Compact z zastekljeno osvetlobo, profil black.edition, vratno krilo Clear grey, plosko držalo Flat black.edition, montaža v špaleta

SPODAJ DESNO. Drsna vrata Slide Compact z navpičnim prislonom, vratno krilo GrooveGlas 85, poglobljeni ročaj 6402 nerjavno jeklo, montaža pred špaleta





SISTEM DRJNIH VRAT SLIDE COMPACT. Profil tekalnega vodila, v katerem drsijo vratna krila, je na voljo v mat nerjavnem jeklu, intenzivni črni ali beli barvi. Profil se lahko montira tako pred steno kot tudi v špaleta. Z zastekljeno obsvetlobo sistem v širokih prehodih ustvari svetlobno prepustno in prostorsko varčno rešitev vrat. Do teže vratnega krila 60 kg je sistem Slide Compact opremljen s pripravo SafeClose za mehko zapiranje vratnega krila.

→ Ostale informacije so na voljo od strani 88 naprej.









Funkcijska vrata in dodatna oprema

ZA VEČ VARNOSTI IN UDOBJA. Vhodna stanovanjska vrata ponujajo visoko raven zvočne izolacije, zanesljivo delovanje tudi pri različnih temperaturah v notranjosti in na hodniku ter certificirano varnost. Med tremi paketi opreme izberite vaš osebni presežek varnosti in udobja. Ognjevarna vrata v različnih razredih požarne zaščite so lahko, odvisno od zahtev, opremljena z dodatnimi funkcijami, kot so protidimna zaščita, zvočna izolacija ali varnost. Vsakdanje udobje svojega bivanja lahko izboljšate z inovativnimi rešitvami, kot je brezžični pogon ključavnice SmartKey ali pogon vrat PortaMatic.

→ Ostale informacije so na voljo od strani 96 naprej.

Klimatska in vhodna stanovanjska vrata

	WET sistem 1*	WET sistem 2	WET sistem 3
 Klimatski razred 3	●	●	●
 Razred protihrupne zaščite 1	●		
 Razred protihrupne zaščite 2		●	
 Razred protihrupne zaščite 3		●	●
 varnostna oprema RC 2		○	○
 varnostna oprema RC 3			●

● = serijska oprema ○ = opsijska oprema

* samo BaseLine

LEVO. Vhodna stanovanjska vrata s pripiro WET 3 BaseLine, Duradecor beli lak, varnostno zaščitno okovje v nerjavnem jeklu mat



POGON SMARTKEY ZA KLJUČAVNICO VRAT. Preprosto odprite svojo ključavnico vrat s pritiskom na tipko brezžičnega ročnega oddajnika, notranjega brezžičnega tipkala ali neposredno prek senzorskega polja na ključavnici SmartKey. Tako s svojimi nakupi ne boste več odlagali, ker bi težko odpirali vrata svoje hiše in stanovanja. Tudi s hojico, invalidskim ali otroškim vozičkom boste lažje prišli v svojo hišo ali stanovanje, saj boste vrata lahko odprli že na daljavo. Zapahnitev se izvede s pritiskom na tipko ali avtomatsko glede na nastavljeni čas. Tako je ključavnica vaših vrat varno zapahnjena in ščiti pred vlomom.

→ Ostale informacije so na voljo na strani 97.

POGON VRAT PORTAMATIC. Odprite in zaprite svoja sobna vrata povsem enostavno avtomatsko z brezžičnim ročnim oddajnikom ali tipkalom. Če so vaše telesne zmogljivosti omejene ali pa si želite samo več udobja – ta tehnika vam bo olajšala vsakdanjik. Pogon vrat PortaMatic ni prepričljiv samo zaradi številnih funkcij in nastavitvenih možnosti, temveč tudi zaradi minimalne porabe toka. Poleg tega je PortaMatic do 25 % ugodnejši kot drugi primerljivi pogoni vrat in ga lahko do 100 % uveljavljate pri vašem zavarovanju za nego.



Več informacij vam je na voljo v brošuri Pogoni vrat.



Več informacij o možnostih subvencioniranja vam je na voljo na spletnem mestu www.hoermann.de/portamatic/zuschuss.





76



78

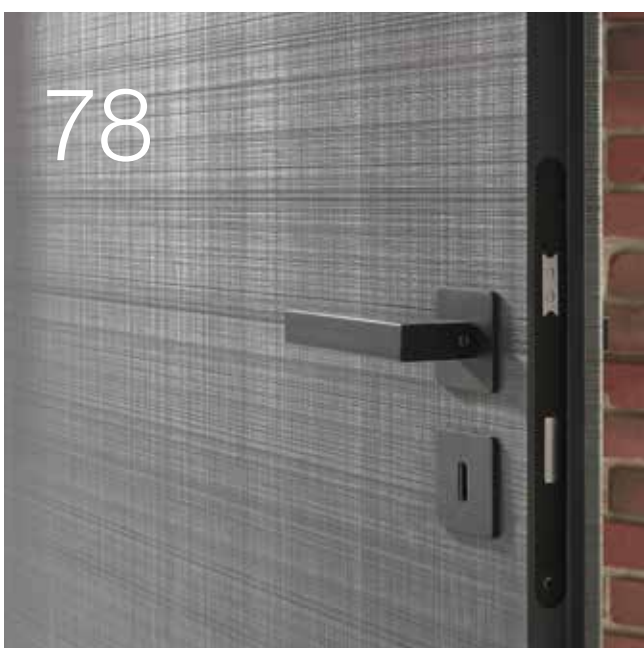

88



Dizajn. Oprema. Dodatna oprema.

- 76 Konstrukcija vrat in podbojev
- 78 Vratna okovja black.edition
- 79 Vratna okovja in garniture kljuk za lesena vrata
- 84 Vratna okovja in garniture kljuk za steklena vrata
- 86 Svetlobni izrezi, osvetlobe, nadsvetlobe
- 88 Vratna okovja in garniture kljuk za drsna vrata
- 90 Izvedbe vrat in vratnih okvirjev
- 93 Jekleni vratni okvir VarioFix
- 94 Pregledna tabela
- 96 Funkcijska vrata
- 98 Velikosti in vgradni podatki za lesena vrata

Konstrukcija vrat in podbojev

Kakovostna mizarska izdelava za močne obremenitve



Lep videz zaradi natančno prilegajočih se kotnih spojnikov, ki so enostavni za montažo **1**

Nosilna plošča

- privit kotni spojnik z nosilno povezavo
- dobro nastavljiv
- visoka spojna sila

Obloga

- vijlačni spoji v celoti iz kovine
- odlična spojna sila
- neposredna porazdelitev pritiska na povezovalne površine
- brez vidnih izvrtin v oblogi

Visoka stabilnost oblike zaradi robustne konstrukcije podboja **2**

- nosilna plošča debeline 25 mm
- nosilna plošča s površino Duradecor
- premaz z melaminom v nasprotni smeri
- obloga iz MDF
- stensko zarobljenje 23 mm
- obloga 60 mm ali opcijsko 70 mm

Trajno tiho zapiranje zaradi kakovostnih tesnil **3**

- dvojni prekat
- čista naprava na vratnem krilu
- dobre izolacijske lastnosti

Več varnosti zaradi odporne standardne zapiralne pločevine **4**

- premično zadnje polnilo
- šestkratno vijachenje
- zapiranje z dvojnimi obratoma
- kompleti za rekonstrukcijo so dobavljivi

Brez pogrezanja vrat zaradi hibridnega ležišča tečajev **5**

- nosilnost 80 kg
- ojačen kovinsko-plastičen nosilec
- štirikratno vijachenje v nosilno ploščo
- vodilne puše do sprednjega roba obloge
- za lesena in steklena vrata

Visoka stabilnost zaradi vratnega krila z ojačenim okvirjem **6**

- notranja vrata z ojačenim okvirjem, 80 mm
- na tečajih in na strani ključavnice



Vratna okovja black.edition

V elegantni intenzivno črni

Za ljubitelje dizajna priporočamo okovje vrat v elegantni intenzivno črni barvi. V nasprotju z belimi ali sivimi površinami daje **black.edition** vašim vratom povsem ekskluzivno noto.

Samo pri Hörmannu

Vsa vratna okovja
v **black.edition**

Kontrastni rob 4Protect

→ Ostale informacije so na voljo od strani 90 naprej.

Tesnilo vratnega okvirja

Tečaji vrat

→ Ostale informacije so na voljo na strani 79.

Garnitura kljuk

→ Ostale informacije so na voljo od strani 80 naprej.

Zapiralna pločevina in okrajek ključavnice

→ Ostale informacije so na voljo na strani 79.

Okovje za drsna vrata



Okovje za steklena vrata

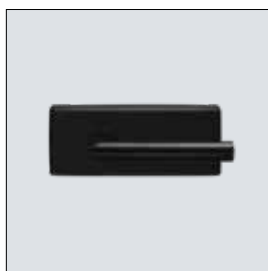

→ Ostale informacije so na voljo od strani 84 naprej.



Vratno okovje za vratna krila s pripiro



BB-ključavnica razred I, okrajek ključavnice iz nikljanega srebra (serijsko)



2-delni tečaj V 3420 WF (serijsko)



2-delni tečaj V 3420 WF black.edition v intenzivno črni barvi (opcijsko)



3-delni tečaj V 4426 WF (opcijsko)



3-delni tečaj V 4426 WF black.edition v intenzivno črni barvi (opcijsko)



3D tečaj VX 160-18 (opcijsko)



Skriti tečaj Pivota FX 2 60 3D (opcijsko)

Vratno okovje za vratna krila s površinsko izravnanim zapiranjem



BB-ključavnica razred I, okrajek ključavnice iz nikljanega srebra (serijsko)



Ključavnica z magnetnim jezičkom za mehko in tiho zapiranje vrat (opcijsko), na voljo tudi v black.edition



Ključavnica z magnetnim jezičkom s kratkim okrajkom ključavnice za diskreten videz vrat (opcijsko), na voljo tudi v black.edition



Ključavnica z magnetnim jezičkom black.edition v intenzivno črni barvi



Skriti 3D Euro tečaj AN (opcijsko)



Skriti 3D Euro tečaj AN black.edition v intenzivno črni barvi (opcijsko)



Skriti 3D tečaj DX 61 (opcijsko)



3-delni valjni tečaj vrat V 7888 WF 3D (opcijsko, samo za leseni okvir)

Garniture kljuk

za lesena vrata



Ala
nerjavno jeklo, mat
S P



Apart
nerjavno jeklo, mat
S P



Arundo
nerjavno jeklo, mat
S P



Basica 2
nerjavno jeklo, mat
S P



Basica 3
nerjavno jeklo, mat
S P



Indra
Nerjavno jeklo, mat,
polirano
S F



Karee
nerjavno jeklo, mat
S



Lilet
Nerjavno jeklo polirano,
držalo beli porcelan
S

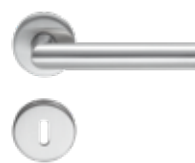

Linea
nerjavno jeklo, mat
S F P



Opcijsko tudi
za ognjevarna vrata



Linea
Nerjavno jeklo, polirano
F



Quadriga
nerjavno jeklo, mat
S



Tento
nerjavno jeklo, mat
S P



Vallis
nerjavno jeklo, mat
S P



Vento
nerjavno jeklo, mat
S P



Karee black.edition
intenzivno črna, mat
S F



Linea black.edition
intenzivno črna, mat
S F P



Dee
nerjavno jeklo, mat
S P

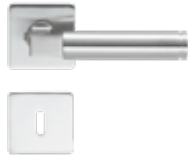

Dee
nerjavno jeklo, mat
S



Linea
nerjavno jeklo, mat
S F



Luba
nerjavno jeklo, mat
S P

Različice za rozete kljuk in ključavnic

Garniture kljuk in ključavnic so odločilni element za celoten videz vaših sobnih vrat. Hörmann ponuja različne možnosti prikazanih garnitur kljuk:

S STANDARDNA ROZETA. Rozete kljuk in ključavnic debeline pribl. 10 mm se namestijo na vratno krilo.

F PLOSKA ROZETA. Ta ploska oblika rozete je debela le 3 mm in daje eleganten videz vrat.

P PLANAR. Popolnoma površinsko izravnane rozete Planar so popolno vstavljene v vratno krilo in navdušujejo zlasti v dizajn usmerjene posameznike.

Še en lep detajl: Brez izvrtine za ključavnico deluje dizajn še bolj minimalistično in zato elegantnejše.



Garniture kljuk

za lesena vrata

Sistem Bicolor 162



črna mat/bronasta, mat

F



črna mat/zlata, mat

F

Sistem Bicolor 250



črna mat/bronasta, mat

F



črna mat/zlata, mat

F



bela mat/bronasta, mat

F

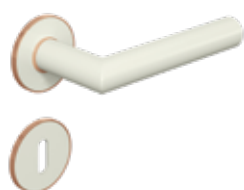

bela mat/zlata mat

F

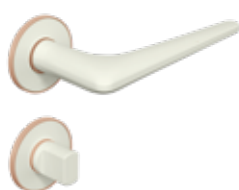

Bela mat/bronasta, mat

F



bela mat/zlata mat

F



antracit/nerjavno jeklo, mat

F



antracit/nerjavno jeklo, mat

F

F Ploska rozeta
Ostale informacije
so na voljo na strani 79.



Garnitura kljuk Bicolor

S kljukami vrat našega sistema Bicolor lahko svojim lesenim vratom zagotovite še več individualnosti. Tu so na posebej eleganten način kombinirane barvne kljuge vrat z rozetami v kontrastni optiki. Izjemen oblikovalski element, s katerim lahko določite fine poudarke.



Leaf Light

Kašmir siva (glejte sliko)
ali nerjavno jeklo, mat

S



Remote

Kašmir siva (glejte sliko)
ali nerjavno jeklo, mat

S



Avus One

Kašmir siva (glejte sliko)
ali nerjavno jeklo, mat, brez
rozete, opcijsko s Smart2Lock
za zaklepanje vrat na ročaju

S

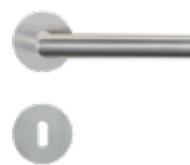

Lucia

Nerjavno jeklo mat (glejte sliko)
ali intenzivna črna mat (samo
Lucia Professional), opcijsko
s Smart2Lock za zaklepanje
vrat na ročaju

S Lucia Professional

F Lucia PiattaS

S Standardna rozeta

F Ploska rozeta

Ostale informacije so na voljo
na strani 79.



Zapah Smart2Lock

Zaklepni mehanizem je elegantno vgrajen v kljuko vrat in ga je mogoče zakleniti in odkleniti z eno roko. V zaklenjenem stanju kljuko vrat ni mogoče več od zunaj in znotraj pritisniti navzdol. Zahvaljujoč tej inteligentni tehnologiji zaklepanja rozeta za ključ ni več potrebna in vaša sobna vrata so videti še manjša in bolj elegantna.

Vratna okovja in garniture kljuk

za steklena vrata



Komplet okovja Aronda Combi
nerjavno jeklo mat, nerjavno jeklo
polirano ali EV1



Komplet okovja Purista Combi
nerjavno jeklo mat, nerjavno jeklo
polirano ali EV1



Komplet okovja Conica Combi
nerjavno jeklo mat ali EV1



Komplet okovja Mina Combi
nerjavno jeklo mat, potrebna
posebna izvedba steklenih vrat



Apart
nerjavno jeklo mat ali nerjavno jeklo
polirano/mat



Basica 3
nerjavno jeklo mat ali EV1



Belis
nerjavno jeklo, mat



Dee
nerjavno jeklo mat, nerjavno jeklo
polirano ali EV1



Linea
nerjavno jeklo mat, nerjavno jeklo
polirano ali EV 1



Nala
nerjavno jeklo mat ali nerjavno jeklo
polirano



Quadriga
nerjavno jeklo, mat



Povečana zvočna izolacija

Si želite mirnih in svetlih bivalnih in delovnih prostorov? Potem priporočamo dodatno opremo za steklena vrtljiva vrata Clear in Satinato z 11 mm vezanim varnostnim steklom in pogrezljivim talnim tesnilom. Veselite se vrat z zvočno izolacijo do 32 dB (ustreza razredu protihrupne zaščite SK 1).



Komplet okovja Purista Combi, black.edition
intenzivno črna, mat vklj.
z magnetno ključavnico



Linea, black.edition
intenzivno črna, mat



Karee, black.edition
intenzivno črna, mat



Komplet okovja Purista S
kašmir siva (glejte sliko) ali nerjavno
jeklo, opcijsko s Smart2Lock
za zaklepanje vrat na ročaju



Leaf Light
kašmir siva (glejte sliko)
ali nerjavno jeklo



Remote
kašmir siva (glejte sliko)
ali nerjavno jeklo



Avus One
kašmir siva (glejte sliko)
ali nerjavno jeklo



Zapah Smart2Lock

Zaklepni mehanizem je elegantno vgrajen v okovje vrat in ga je mogoče zakleniti in odkleniti z eno roko. V zaklenjenem stanju kljuka vrat ni mogoče več od zunaj in znotraj pritisniti navzdol. Zahvaljujoč tej inteligentni tehnologiji zaklepanja lahko steklena vrata zaklenete brez ključa.

Svetlobni izrezi, obsvetlobe, nadsvetlobe

za lesena vrata

Svetlobni izrezi za lesena vrata BaseLine in DesignLine Concepto



DIN



LA 5



LA 9



LA 10



LA 11



LA 24 na sredini



LA 27



LA Pure

Obsvetlobe (v višini preklade)



1-krilna, 1 obsvetloba



1-krilna, 2 elementa obsvetlobe

Nadsvetlobe (v višini nadstropja)



1-krilna, 1 nadsvetloba,
alternativno tudi
z elementom
nadsvetlobe



2-krilna, 1 nadsvetloba

Zasteklitve za svetlobne izreze

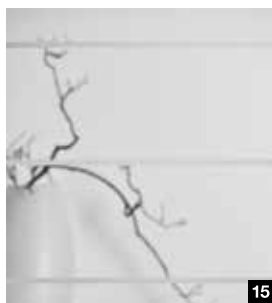
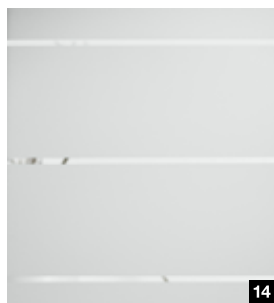
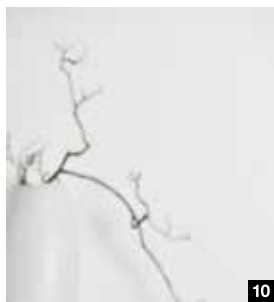
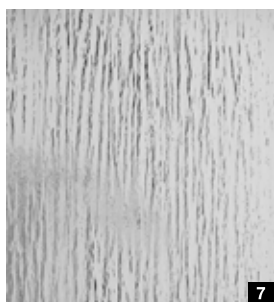
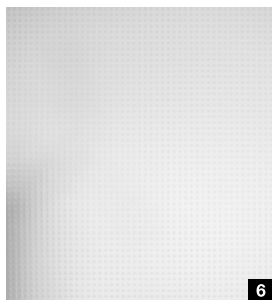
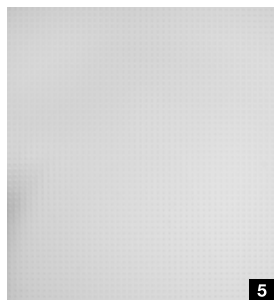
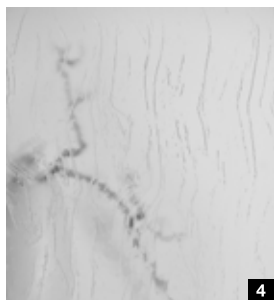
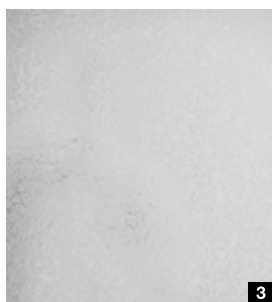
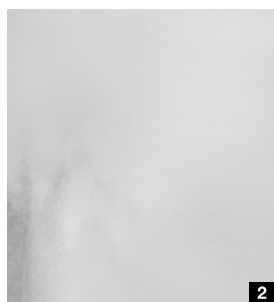

Vrste stekla

- 1 Artista prozorno
- 2 Chinchilla bela
- 3 Steklo z vzorcem ledenih rož bela
- 4 Gothik bela
- 5 Pave bela
- 6 Master-Carré
- 7 Silvit 178 bela
- 8 Uadi bela
- 9 VSG Clear
- 10 VSG Clear white
- 11 Clear grey
- 12 Dark grey
- 13 Clear bronze
- 14 GrooveGlass 15/10, prozoren motiv
- 15 GrooveGlass 15/10 mat motiv

Vratna okovja in garniture kljuk

za drsna vrata

Sistem drsnih vrat Slide Compact



Profil drsnih vrat Slide Compact je serijsko na voljo v nerjavnem jeklu mat (leva slika) in opcijsko v intenzivno črni mat (srednja slika) ali beli (desna slika).

Sistem Slide Compact za drsna vrata z dodatno navpično pritrditvijo (barve nerjavnega jekla) za 1-krilna vrata, pomik vrat pred steno

Sistem za drsna vrata v podboju



S krtačnim tesnilom na vratnem krilu (slika levo) in s tesnilom vstopnega dela v podboju (slika desno) vam drsna vrata s tipom vratnega okvirja C, ki se pomikajo pred steno, optimalno ščitijo pred vonjavami, hrupom in prepihom – tako se boste med svojimi štirimi stenami počutili še prijetneje.

Pri drsnih vratih, ki se pomikajo v steno, lahko vratno krilo, ki je v celoti pomaknjeno v steno, z vzmetnim ročajem ob pritisku na gumb znova izvlečete in zaprete vrata.

Poglobljeni ročaj za lesena in steklena vrata



Poglobljeni ročaj 6402 samo za lesena vrata, okrogel, nerjavno jeklo mat



Poglobljeni ročaj 6403 samo za steklena vrata, pravokoten, barve nerjavnega jekla ali black.edition v intenzivno črni barvi



Design poglobljeni ročaj 3649 samo za lesena vrata, ovalni, nerjavno jeklo mat



Design poglobljeni ročaj 3648 samo za lesena vrata, pravokoten, nerjavno jeklo mat



Poglobljeni ročaj FSB 4212, ovalno, nerjavno jeklo mat ali aluminij



Poglobljeni ročaj FSB 4251, pravokotni, utrditev potiska, nerjavno jeklo mat



Poglobljeni ročaj FSB 4250, utrditev potiska, samo za lesena vrata, nerjavno jeklo mat



Poglobljeni ročaj FSB 4252, okrogli, utrditev potiska, nerjavno jeklo mat



Poglobljeni ročaj FSB 4253, pravokotno, utrditev potiska, nerjavno jeklo mat



Poglobljeni ročaj Norma 3657, ovalni, nerjavno jeklo mat ali black.edition v intenzivno črni barvi **.NOVO**



Poglobljeni ročaj Rondell 3659, okrogli, mat nikelj ali black.edition v intenzivno črni barvi **.NOVO**

Palična držala za lesena in steklena vrata



Dvoje paličnih držal Basic, okrogli, nerjavno jeklo mat



Dvoje paličnih držal Basic, okrogli, black.edition, v intenzivno črni barvi



Dvoje paličnih držal U-Grip, okrogli, nerjavno jeklo mat



Kombinacija paličnih držal Combi, plosko držalo



Dvoje paličnih držal Basic, oglati, nerjavno jeklo mat

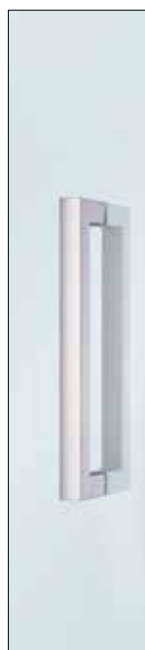

Dvoje paličnih držal U-Grip, oglate oblike, nerjavno jeklo mat

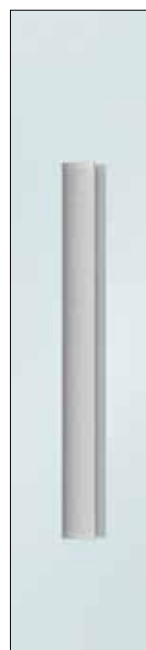

Plosko držalo Flat, nerjavno jeklo, mat

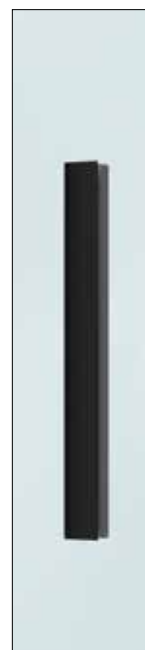

Plosko držalo Flat, black.edition v intenzivno črni barvi

Izvedbe vrat in vratnih okvirjev

Individualno po zasnovi in funkciji



Izvedba s pripiro z zaobljenimi robovi

Za tistega, ki daje prednost harmoničnemu celostnemu videzu, bo ta izvedba prava izbira: Vratno krilo nalega na podboj in je prepričljivo zaradi zaobljenih robov vratnega krila in harmoničnega videza. Videz vrat s pripiro z zaobljenimi robovi vam je na voljo za vsa lesena vrata, razen za DesignLine Stripe in ClassicLine Montana.

Izvedba s pripiro z oglatimi robovi

Če cenite posebno videz ravnih linij, vam priporočamo to izvedbo. Vratno krilo nalega na podboj in ima lepo oblikovane oglate robove. Ta izvedba je na voljo za vsa lesena vrata, razen za ClassicLine Carolina. Pri površinah Duradecor z zaščito robov 4Protect in pri lakirani površini očara ta izvedba s popolnim brezšivnim videzom.

Izvedba brez pripire

Želite za svoj dom ekskluziven videz vrat s skoraj površinsko izravnanim prehodom med vratnim krilom in podbojem? Potem vam priporočamo vratno krilo s površinsko izravnanim zapiranjem, ki se še posebej harmonično ujema s sodobnim stilom bivanja. Ta izvedba je dobavljiva za vsa lesena vrata, razen za ClassicLine Carolina. Pri površinah Duradecor z zaščito robov 4Protect in pri površini pravi lak očara ta izvedba s popolnim brezšivnim videzom.



4Protect zaščita robov



4Protect zaščita robov

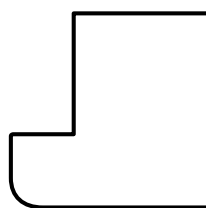

Vodoravni prerez vratnega krila

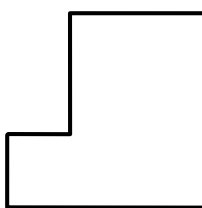

Vodoravni prerez vratnega krila

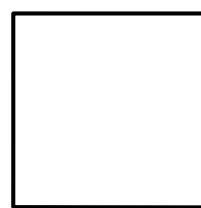

Vodoravni prerez vratnega krila



4Protect zaščita robov

4-stranska zaščita robov je prepričljiva zaradi izstopajočih značilnosti:

1. visoka odpornost proti udarcem
2. visoka odpornost proti drgnjenju
3. visoka odpornost proti praskam
4. brezšiven videz, kar pomeni, da drugače kot pri običajnih vratih tukaj robovi s fugami ne motijo odličnega videza vrat.

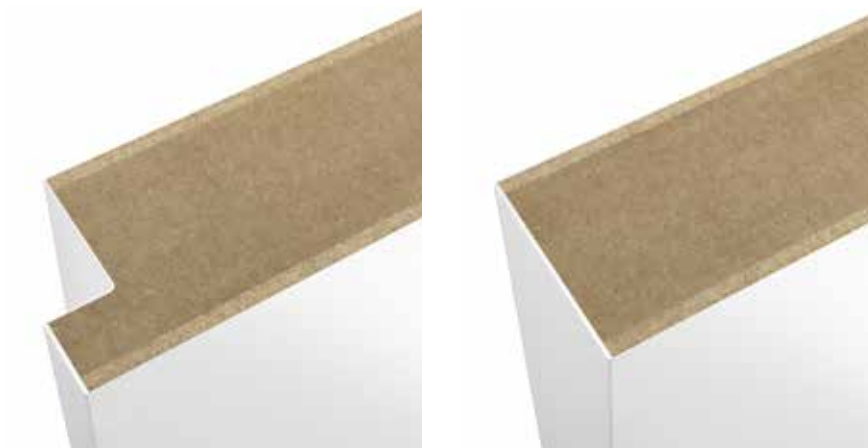

Izvedba s pripiro z oglatimi robovi

Izvedba brez pripire

Kontrastni rob 4Protect

Kontrastni rob 4Protect v 6 barvah daje poseben poudarek lesenim vratom s površino Duradecor.



črna

antracit

prašno siva

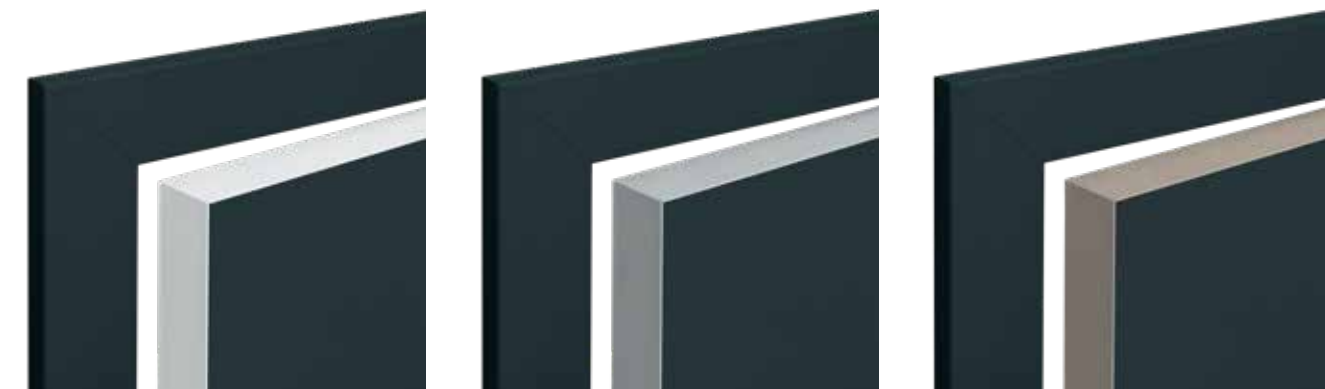

bela

svetlo siva

Taupe

Izvedbe vrat in vratnih okvirjev

Individualno po zasnovi in funkciji



Kartonasto satje

S kartonastim satjem dobite oblikovno stabilno polnilo vrat, ki prepiha z razmerjem med ceno in kvaliteto.

Iverna plošča s cevastimi navpičnimi nosilci

Polnilo vrat je iz posameznih nosilnih delov, ki so optimalno medsebojno razporejeni. Zaradi tega je vratno krilo posebno stabilno in primerno za visoke obremenitve.

Naluknjana iverna plošča

Neprekinjena plošča z vodoravno potekajočimi kanali daje vratnemu krilu dobro površinsko stabilnost. Ta kakovostna sobna vrata so primerna za povečane obremenitve.

Plošča s polnim ivernim polnilom

Kakovostna vratna krila iz polne iverne plošče odlikuje odlična togost vratnega krila, zato so primerna za posebej velike obremenitve. Vrata s svetlobnimi izrezi serijsko dobavljamo s ploščo s polnim ivernim polnilom.



Objemni vratni okvir z zaobljenimi robovi

Objemni vratni okvir z oglatimi robovi (samo za lakirane površine)

Objemni vratni okvir s profilirano površino za liniji ClassicLine Georgia in Carolina

Fiksni vratni okvir

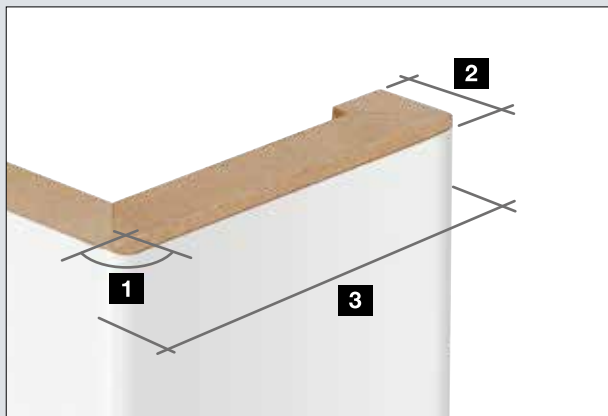

Mere podboja

- 1 polmer roba 3 mm
- 2 stenska zarobljenja
 - 16 mm
 - 23 mm
- 3 širine oblog
 - 60 mm
 - 70 mm*
 - 80 mm
 - 100 mm

* na voljo samo s 23 mm stenskim zarobljenjem

Jekleni vratni okvir VarioFix

Dizajn, robustnost in vzdržljivost v popolni kombinaciji

Kakovosten dizajn

Jekleni vratni okvir VarioFix je na kotnih spojih kakovostno zavarjen in ravno zbrušen, tako da spoj ni viden kot pri lesenih podbojih. Pri vratih s površinsko izravnanim zapiranjem stabilna konstrukcija zagotavlja enakomerno velikost reže, saj se podboj po vgradnji ne more več ukriviti.

Popolna kombinacija

Z vidnim delom vratnega okvirja na steni z obojestransko širino 55 mm se jekleni vratni okvir odlično ujema z drugimi lesenimi okvirji. Podboj VarioFix je na voljo v standardni beli barvi RAL 9016 z belim tesnilnim profilom ali v RAL barvi po vaši izbiri, da se ujema z našimi vratnimi krili v Duradecor belem laku in pravem laku v standardno beli barvi. Podboj je mogoče kombinirati s steklenimi ali lesenimi vratnimi krili.

Posebej vzdržljiva

Zahvaljujoč visokokakovostnemu prašnemu premazu lahko podboj zdrži tudi trk z avtomobilom igrāčo ali sesalnikom, površinske poškodbe pa je mogoče enostavno popraviti. Tudi pralna voda ali temeljito čiščenje ne more poškodovati podboja.

Hitra montaža





















Jekleni vratni okvir VarioFix je mogoče namestiti v vse vrste sten, kot je lesen okvir, brez privijačenja z dvokomponentno peno. To v primerjavi z običajnimi jeklenimi vratnimi okvirji prihrani do 50 % časa med vgradnjo. Za jekleni vratni okvir VarioFix razlike v debelini stene do 20 mm niso več težava. Različne debeline sten pri obnovi ali novogradnji se z nastavljivo pokrivno oblogo zelo enostavno izenačijo.



Pregledna tabela

za lesena vrata

Motivi vrat

	BaseLine	DesignLine Concepto	DesignLine Stripe15	DesignLine Groove	DesignLine Steel	DesignLine Plain	DesignLine Rail	DesignLine Pure
Površine								
Duradecor								
s pripiro, oglate oblike 	●	-	○	-	●	●	●	●
s pripiro, zaobljene oblike 	●	-	-	-	●	●	●	●
brez pripire, oglate oblike 	●	-	○	-	●	●	●	●
Duradecor strukturirano								
s pripiro, oglate oblike 	●	-	-	-	●	●	●	●
s pripiro, zaobljene oblike 	●	-	-	-	●	●	●	●
brez pripire, oglate oblike 	●	-	-	-	●	●	●	●
Furnir iz pravega lesa								
s pripiro, oglate oblike 	●	-	-	-	-	-	●	-
s pripiro, zaobljene oblike 	○	-	-	-	-	-	○	-
brez pripire, oglate oblike 	●	-	-	-	-	-	●	-
Lakirana površina								
s pripiro, oglate oblike 	●	-	-	●	●	●	●	●
s pripiro, zaobljene oblike 	●	-	-	●	●	●	●	●
brez pripire, oglate oblike 	●	-	-	●	●	●	●	●
Ultramatt								
s pripiro, oglate oblike 	-	●	-	-	●	-	-	-
s pripiro, zaobljene oblike 	-	●	-	-	●	-	-	-
brez pripire, oglate oblike 	-	●	-	-	●	-	-	-
Schiefer								
s pripiro, oglate oblike 	-	●	-	-	●	●	-	-
brez pripire, oglate oblike 	-	●	-	-	●	●	-	-
Leinen								
s pripiro, oglate oblike 	-	●	-	-	●	●	-	-
s pripiro, zaobljene oblike 	-	●	-	-	●	●	-	-
brez pripire, oglate oblike 	-	●	-	-	●	●	-	-

● = na voljo za vse imitacije/barve ○ = ni na voljo za vse imitacije/barve *) z vratnim krilom debeline 46 mm

Polnilo vrat

ClassicLine Carolina ClassicLine Georgia ClassicLine Montana ClassicLine Obris

Kartonasto satje Iverna plošča s cevastimi navpičnimi nosilci Naluknjana iverna plošča Plošča s polnim ivernim polnilom

-	●	-	-	●	-	●	●
-	●	-	-	-	●	●	●
-	●	-	-	-	-	●	●
-	○	-	-	●	-	●	●
-	○	-	-	-	●	●	●
-	○	-	-	-	-	●	●
-	-	-	-	-	●	●	●
-	-	-	-	-	○	○	○
-	-	-	-	-	●	●	●
-	●	-	-	●	-	●	●
○	●	○	○*	-	●	●	●
-	●	-	-	-	●	●	●
-	-	-	-	-	-	●	●
-	-	-	-	-	-	●	●
-	-	-	-	-	-	●	●
-	-	-	-	-	-	●	●
-	-	-	-	-	-	●	●
-	-	-	-	-	-	●	●
-	-	-	-	-	-	●	●
-	-	-	-	-	-	●	●
-	-	-	-	-	-	●	●

Funkcijska vrata

za več varnosti in udobja



Klimatski razred 3

Vrata tega razreda imajo specialno konstrukcijo vratnega krila, ki izenačuje razlike v temperaturi in vlagi med prostori različnih namenov, npr. med neogrevano kletjo in toplim hodnikom.



Zvočna izolacija

Zanimanje za vrata z zvočno izolacijo je tam, kjer je v stanovanjih ali delovnih prostorih lahko zelo glasno. Odločilnega pomena pri tem je povezava med vrati in podbojem. Ta je bistvena komponenta za zagotovitev želene zvočne izolacije.



Varnost

Z ustreznimi posebnimi funkcijami je mogoče nevarnost vloma bistveno zmanjšati. Hörmann priporoča za vhodna stanovanjska vrata razred odpornosti RC 2 ali bolje RC 3.



Protipožarna zaščita

Protipožarna zaščita lahko reši življenje! Tako lahko ustrezno opremljena vrata ščitijo pred ognjem (za najmanj 30 oz. 90 minut), pa tudi pred vdorom nevarnih požarnih plinov. protipožarni/dimotesni elementi se dobavijo samo kot kompletni element, vključno s podbojem in z vsemi okovji vrat.

¹⁾ Odvisno od širine vrat in montažnega položaja
²⁾ pri RC 3: 2235 × 1110 mm

³⁾ samo BaseLine, druge izvedbe vrat po naročilu

⁴⁾ samo za BaseLine, DesignLine Concepto, Groove, Steel, Plain ter obris ClassicLine

⁵⁾ samo za BaseLine Duradecor

Klimatska in vhodna stanovanjska vrata

	WET sistem 1 ¹⁾	WET sistem 2	WET sistem 3
debelina vrat pribl.	40 mm	46 mm	52 mm
maks. mere	2110 × 985 mm	2235 × 1110 mm	2485 × 1235 mm ³⁾
Zapiralo z ročico	○	○	○
Zapiralo z drsnim vodilom	○	○	○
Podboj VarioFix	○	○	○
Klimatski razred 3	●	●	●
Razred protihrupne zaščite 1	●		
Razred protihrupne zaščite 2		●	
Razred protihrupne zaščite 3		●	●
varnostna oprema RC 2		○	○
varnostna oprema RC 3			●

● = serijska oprema ○ = opcijna oprema

Ognjevarna/dimotesna vrata

	Dimotesna vrata ³⁾	T30 / EI ₂ 30 Protipožarna vrata ⁴⁾	T90 / EI ₂ 90 Protipožarna vrata ⁵⁾
debelina vrat pribl.	46 mm	50 mm	70 mm
maks. mere	2235 × 1110 mm	2235 × 1235 mm	2485 × 1235 mm
Zapiralo z ročico	○	●	●
Zapiralo z drsnim vodilom	●	○	○
T30 / EI ₂ 30 ognjeodporna		●	
T90 / EI ₂ 90 ognjeobstojna			●
Protidimna zaščita	●	○	○
Klimatski razred 2		●	●
Klimatski razred 3	○	○	○
Razred protihrupne zaščite 1	○	○	○
Razred protihrupne zaščite 2	●	○	○
Razred protihrupne zaščite 3	○	○	○
varnostna oprema RC 2	○	○	○
varnostna oprema RC 3			○

● = serijska oprema ○ = opcijna oprema

**1****2****Kukalo vrat ¹**

Z opcijskim kukalom vrat lahko vedno vidite, kdo stoji pred vrati, ne da bi jih morali odpreti.

E-odpiralo ²

Z opcijskim električnim odpiralom lahko svoja vrata odprete enostavno s stikalom v stanovanju.

**3****4****Oprema ključavnice ³**

opcijsko kot avtomatska ključavnica s samodejnim zaklepanjem ali avtomatsko odpiralo vrat

Varnostno zaščitno okovje ⁴

opcijsko kot dolgi ščit/rozeta ES 1 ali dolgi ščit/dolgi ščit ES 2

**5****6****Zapiralo z ročico ⁵**

serijsko ali opcijsko pri 1-krilnih vratih (glede na izvedbo)

Zapiralo z drsnim vodilom ⁶

serijsko ali opcijsko pri 1-krilnih in 2-krilnih vratih (glede na izvedbo)

Protipožarna kljuka ⁷

(profilni cilindri ni zajet v obseg dobave) Serijsko iz črne plastike ali opcijsko kot kljuka iz nerjavnega jekla (glejte stran 80).

**7****8****Brezžični pogon ključavnice****Smartkey ⁸**

Na voljo v beli ali srebrni barvi, vključno z brezžičnim ročnim oddajnikom HSE 4 SK BS z napisi na tipkah.

Velikosti in vgradni podatki

za lesena vrata

Vratno krilo

- debeline pribl. 40 mm
- konstrukcija okvirja iz polnega lesa/lesenega materiala z dodatno ojačitvijo okvirja, spodaj možno skrajšati za 25 mm
- pri 2-krilnih vratih: izdelana nasprotna pripira*
- klimatski razred I obremenitvena skupina N do S (glede na izvedbo)
- pripravljeno za nasaditev po DIN 18101
- primerno za lesene objemne vratne okvirje ali jeklene standardne vratne okvirje

Podboj

- obloga pripire/okrasna obloga 16 × 60 mm, odrezana in fiksno zlepljena s špaleta. Na željo 16 × 80 mm, 16 × 100 mm, 23 × 60 mm, 23 × 70 mm, 28 × 80 mm
- nosilna plošča iz 25 mm debele iverne plošče, obloga pripire in okrasna obloga iz 12 mm MDF-plošče
- nastavljivo glede na debelino stene – 5 mm / + 15 mm oz. – 5 / + 10 mm (pri vratih s furnirjem iz pravega lesa)
- tesnilo tovarniško vstavljeno, odrezano na zajero

Navpični prerez

s pripiro

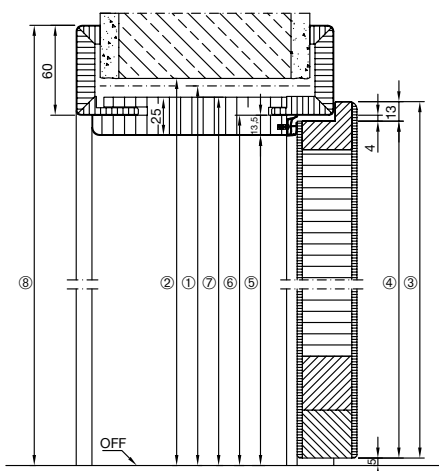

brez pripire

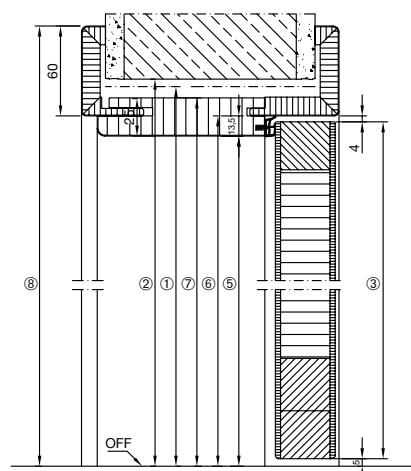

1	Gradbeni standard, višina	1875	2000	2125	2250	
2	Stenska odprtina	1880	2005	2130	2255	
3	Zunanja mera vratnega krila	s pripiro	1860	1985	2110	2235
		brez pripire	1847	1972	2097	2222
4	Mera pripire vratnega krila	1847	1972	2097	2222	
5	Svetla mera prehoda	1843	1968	2093	2218	
6	Mera pripire na vratnem krilu	1856	1981	2106	2231	
7	Zunanja mera polnila	1868	1993	2118	2243	
8	Zunanja mera vratnega okvirja pri 60 mm oblogi (pri 80 mm oblogi + 20 mm)	1916	2041	2166	2291	

Izvedbe vratnega okvirja

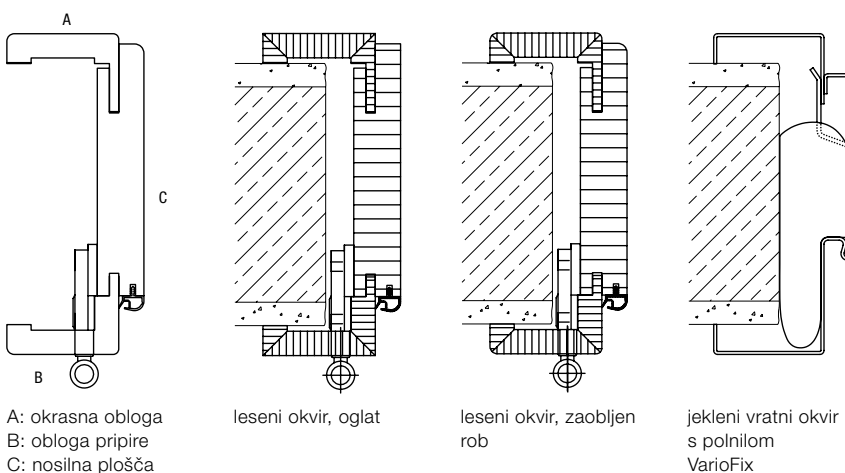

A: okrasna obloga
B: obloga pripire
C: nosilna plošča

leseni okvir, oglat

leseni okvir, zaobljen rob

jekleni vratni okvir s polnilom VarioFix

Mere v mm

Vodoravni prerez – 1-krilna s pripiro

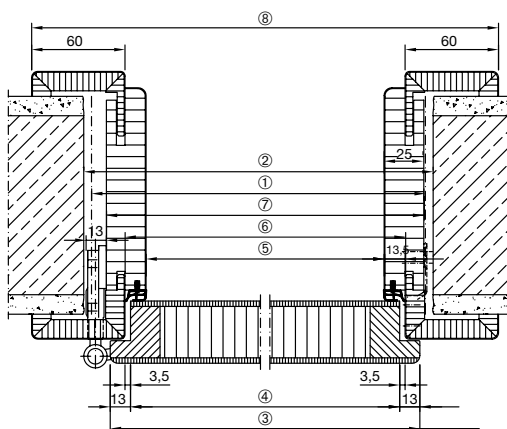

brez pripire

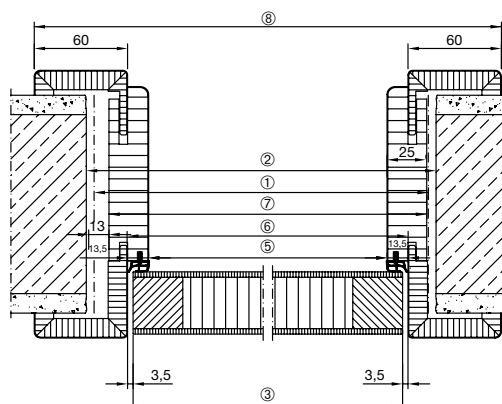

1	Gradbeni standard širina	625	750	875	1000	1125	1250	
2	Stenska odprtina	635	760	885	1010	1135	1260	
3	Zunanja mera vratnega krila	s pripiro	610	735	860	985	1110	1235
		brez pripire	584	709	834	959	1084	1209
4	Mera pripire vratnega krila	584	709	834	959	1084	1209	
5	Svetla mera prehoda	564	689	814	939	1064	1189	
6	Mera pripire na vratnem krilu	591	716	841	966	1091	1216	
7	Zunanja mera polnila	614	739	864	989	1114	1239	
8	Zunanja mera vratnega okvirja	711	836	961	1086	1211	1336	

Vodoravni prerez – 2-krilna s pripiro

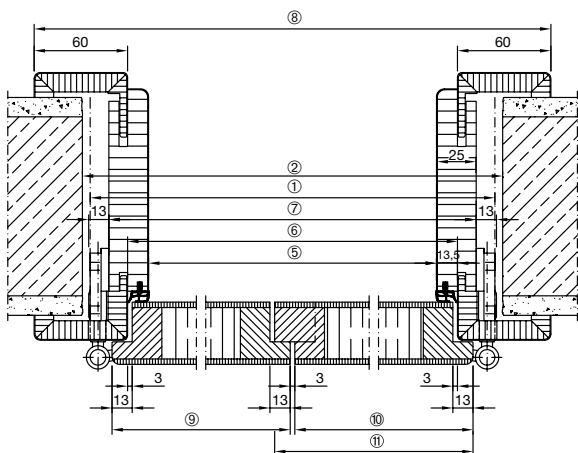

brez pripire

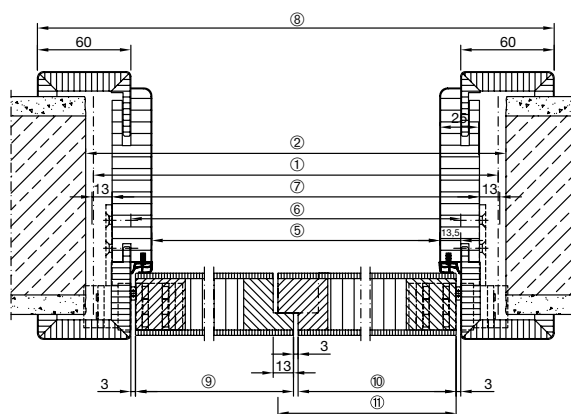

1	Gradbeni standard širina	1250	1375	1500	1750	1875	2000	2250	2500	
2	Stenska odprtina	1260	1385	1510	1760	1885	2010	2260	2510	
5	Svetla mera prehoda	1176	1301	1426	1676	1801	1926	2176	2426	
6	Mera pripire na vratnem krilu	1203	1328	1453	1703	1828	1953	2203	2453	
7	Zunanja mera polnila	1226	1351	1476	1726	1851	1976	2226	2476	
8	Zunanja mera vratnega okvirja	1323	1448	1573	1823	1948	2073	2323	2573	
3	Zunanja mera vratnega krila aktivno vratno krilo	s pripiro	610	735	735	860	985	985	1110	1235
		brez pripire	597	722	722	847	972	972	1097	1222
3	Zunanja mera vratnega krila pasivno vratno krilo z omejevalno letvijo*	s pripiro	610	610	735	860	860	985	1110	1235
		brez pripire	597	597	722	847	847	972	1097	1222
3	Zunanja mera vratnega krila pasivno vratno krilo z nasprotno pripiro	s pripiro	623	623	748	873	873	998	1123	1248
		brez pripire	610	610	735	860	860	985	1110	1235

Mere v mm

* Samo pri motivih vrat Carolina

Doživite kakovost Hörmann pri novogradnji in prenovi

Izdelki Hörmann navdušujejo s svojo vzdržljivostjo in visoko stopnjo funkcionalnosti. Tako lahko na najboljši možni način načrtujete svojo novogradnjo in tudi obnovo. Skrbno usklajene rešitve naredijo vaš dom lepši, varnejši in udobnejši.

GARAŽNA VRATA. POGONI VRAT. VHODNA VRATA. SOBNA VRATA. JEKLENA VRATA. PODBOJI. SISTEMI SKLADIŠČNIH PROSTOROV.



Prikazani izdelki so delno opremljeni s posebno opremo, zato ne ustrezajo vedno standardni izvedbi. Prikazane barve in površine lahko odstopajo zaradi tiskarsko-tehničnih vzrokov. Avtorske pravice zaščitene. Ponatis, tudi izvlečki, samo z našim dovoljenjem. Pridržujemo si pravico do sprememb.