



ALUMINIJASTA VHODNA VRATA

NOVO. Klasični motivi za prenovu starih stavb

HÖRMANN





04

Dobri razlogi
za vhodna vrata
Hörmann.



14

Navdihi.



62

Dizajn.
Oprema.
Dodatna oprema.

Odgovornost že nekaj generacij

Družinsko podjetje Hörmann je že več kot 85 let specialist za gradbene elemente. To zavezuje prejšnje, sedanje in prihodnje generacije. Prav zato ima ekološka odgovornost za nas tako pomembno vlogo. V ta namen razvijamo inovativne rešitve za trajnostne izdelke in pametno varstvo okolja.



„DOBRO IME SI JE TREBA PRIDOBITI.“

August Hörmann

Povsem v smislu ustanovitelja družbe je blagovna znamka Hörmann porok za kakovost in na področju vhodnih vrat sodi med najuspešnejše ponudnike v Evropi. S pomočjo široke mednarodne prodajne in servisne mreže je Hörmann vaš močni mednarodni partner za visokokakovostne gradbene elemente.

POGLED V PRIHODNOST. Hörmann daje dober zgled. Zato svoje potrebe po električni energiji v Nemčiji 100% pokrivamo z zeleno elektriko. Skupaj s pametnim in certificiranim sistemom energetskega menedžmenta, s CO₂-nevtrarno dostavo pošte ter pridobivanjem sekundarnih surovin je izpust CO₂ letno manjši za več kot 40.000 ton. Poleg tega kompenziramo več kot 100.000 ton CO₂ s pospeševanjem projektov vetrne energije in pogozdovanja v sodelovanju z družbo Climate Partner.



Več informacij vam je na voljo na
www.hoermann.de/umwelt



Kakovost znamke Izdelano v Nemčiji



Družinsko podjetje Hörmann ponuja vse pomembne gradbene elemente za gradnjo in obnovo na enem mestu. Proizvodnja teh elementov poteka v visoko specializiranih tovarnah in temelji na najnovejših tehničnih dosežkih. Poleg tega naši sodelavci intenzivno razvijajo nove proizvode, nenehno dopolnjujejo obstoječe in jih izboljšujejo do podrobnosti. Tako nastajajo patenti in edinstvene ponudbe na trgu.





10 let garancije

DOLGA ŽIVLJENJSKA DOBA JE ZAGOTOVLJENA.

Konstrukcija vhodnih vrat je pri Hörmannu rezultat lastnega razvoja in lastne proizvodnje. Trajnostni preizkusi, izvedeni v realnih pogojih, zagotavljajo domišljene serijske proizvode s kakovostjo Hörmann. Zato in zaradi zagotavljanja brezkompromisne kakovosti imate pri Hörmannu 10 let garancije* za vsa aluminijasta vhodna vrata.

* Izčrpne pogoje garancije najdete na spletnem naslovu: www.hoermann.com



Visoka zvočna izolacija
do 34 dB

PREPRIČAJO V VSAKI IZVEDBI. Naša aluminijasta vhodna vrata v številnih pogledih prekašajo plastična ali lesena vrata.

S popolnoma prilagojenimi in visokokakovostnimi materiali postavljamo visoka merila na področju stabilnosti, zvočne in toplotne izolacije. Poleg tega vsa naša aluminijasta vhodna vrata izpolnjujejo zahteve novega nemškega zakona o energiji v zgradbah GEG. Vhodna vrata ThermoCarbon pa imajo tudi certifikat inštituta ift Rosenheim za pasivne hiše.



Izjemna toplotna izolacija

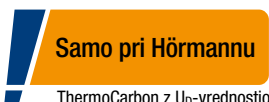

Samo pri Hörmannu

ThermoCarbon z U_D -vrednostjo do 0,47 W/(m²·K)

→ Podrobne informacije so vam na voljo od strani 14 naprej.



Enostavna montaža

HITRA IN ČISTA MONTAŽA. Naša elegantna in robustna aluminijasta vhodna vrata z varnostno opremo RC 3 se strokovno namestijo s pomočjo prej izvrtanih montažnih točk, tako kot standardna vhodna vrata drugih proizvajalcev brez opreme RC. Kljub visoko certificirani varnostni opreми dodatni ali posebni pritrdilni elementi niso potrebni. Prag z zaščitno cevjo poleg zaščite med prevozom zagotavlja tudi zanesljivo stabilizacijo podboja pod končno talno oblogo. Ker so kabli vnaprej pripravljeni, se električne komponente priključi preprosto preko vtične povezave.

Zasnova vrat za najvišje zahteve

Kako lep sprejem pripravite svojim gostom z aluminijastimi vhodnimi vrati Hörmann! Seveda pa dovršena zasnova naših vrat dan za dnevom razveseljuje tudi vas in vašo družino. Naša vrata privlačijo mnoge poglede, v notranjosti pa se popolno ujemajo z vašimi sobnimi vrati. Enostavno lepo!





VRATNO KRILO BREZ VIDNEGA PROFILA.

Naša vhodna vrata ThermoSafe, ThermoSafe Hybrid, ThermoPlan Hybrid in ThermoCarbon vam nudijo ekskluziven in eleganten vhod. Lepo oblikovano, na notranji in zunanji strani polno vratno krilo z zakritim profilom izpolnjuje najvišje oblikovalske zahteve. Notranji videz vrat se idealno ujema z vašimi sobnimi vrati.

ZGORAJ. Zunanji in notranji videz vhodnih vrat ThermoSafe brez vidnega profila vratnega krila

SPODAJ. Zunanji in notranji videz vhodnih vrat drugih proizvajalcev z vidnim profilom vratnega krila

STRAN 8. Aluminijasta vhodna vrata ThermoSafe, motiv 860, držalo iz nerjavnega jekla HOE 710, višina vrat 2.500 mm, antracitno siva RAL 7016, izbirni elementi osvetlobe

Varujemo vas pred nepovabljenimi gosti

Vsake pet minut se zgodi vlom v stanovanje. Toliko pomembneje je, da svoja vhodna vrata opremito z visokim varnostnim standardom. Kajti če vlomilec ni uspešen po pribl. 90 sekundah, praviloma preneha s poskusom vloma. Zato je neuspešnih skoraj polovica vlomov, če so vhodna vrata odporna proti vlamu.





Samo pri Hörmannu



Varnost RC 3
serijsko



Preizkušeno
in certificirano

Samo pri Hörmannu



SERIJSKA VARNOSTNA OPREMA. Naša vhodna vrata zelo otežujejo morebitnim dolgoprstnežem, da bi vlomili skozi. Tako varujemo vaš dom pred nepovabljenimi gosti. Certificirana varnost na vaših vratih sploh ni vidna, za razliko od številnih konkurenčnih rešitev.

→ Podrobne informacije so vam na voljo od strani 70 naprej.

10-LETNA ZAGOTOVLJENA VARNOST. V malo verjetnem primeru vloma skozi naša aluminijasta vhodna vrata z varnostno opremo RC 3 ali RC 4 od nas prejmete **nova vhodna vrata Hörmann z enako opremo, vključno s strokovno montažo, ki jo izvede partner družbe Hörmann, ali 3.000 € v gotovini (npr. če škodo krije vaše stanovanjsko zavarovanje).**



Podrobne informacije in videoposnetek najdete na www.hoermann.de/sicherheitsversprechen

Izberite vhodna vrata, ki ustrezajo vašemu življenjskemu slogu

Tu se poudari individualnost: ne glede na to, kakšne so vaše prioritete glede vhodnih vrat, najdete pri Hörmannu vhodna vrata, ki so popolnoma prilagojena vašim zahtevam – od vrat elegantnega videza, velikih zastekljenih površin, pa do pametnega upravljanja. Naj vas navdahne Hörmannova raznolikost na naslednjih straneh ali pa svoja sanjska vrata udobno konfigurirajte na internetu.



Z NEKAJ KLIKI DO SANJSKIH VRAT. Z našim konfiguratorjem za vrata lahko udobno doma na svojem namiznem ali tabličnem računalniku preizkusite številne različice proizvodov in njihovih oblik. Z izbiro izvedbe vrat, motiva, barve in velikosti boste s samo nekaj kliki oblikovali svoja sanjska vrata, poleg tega pa boste videli tudi nezavezujočo prodajno ceno za svojo konfiguracijo. Če nato naložite še sliko svoje hiše in vrata namestite na vhod, že vnaprej vidite, kako nova vhodna vrata ustrezajo vašemu domu.



Konfigurator vrat Hörmann najdete na strani www.hoermann.de/konfigurator







16

Pregled motivov

22

ThermoSafe

22

ThermoSafe Hybrid

42

ThermoPlan Hybrid

46

ThermoCarbon

52

TopComfort

56

Personalizacija

THERMOSAFE/THERMOSAFE HYBRID



Motiv 40
Stran 37



Motiv 45
Stran 37



Motiv 65
Stran 31



Motiv 75
Stran 31



Motiv 110
Stran 32



Motiv 136
Stran 32



Motiv 138
Stran 32



Motiv 140
Stran 32



Motiv 413
Stran 39



Motiv 414
Stran 39
■ NOVO



Motiv 416
Stran 39
■ NOVO



Motiv 419
Stran 41
■ NOVO



Motiv 420
Stran 41
■ NOVO



Motiv 421
Stran 41
■ NOVO

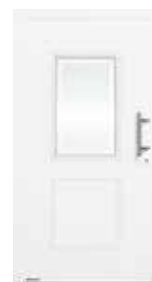

Motiv 422*
Stran 41
■ NOVO



Motiv 445
Stran 39



Motiv 501
Stran 34



Motiv 502
Stran 34



Motiv 503
Stran 33



Motiv 504
Stran 31



Motiv 505
Stran 37



Motiv 514
Stran 34



Motiv 524
Stran 34



Motiv 551
Stran 24



Motiv 675
Stran 39



Motiv 680
Stran 31



Motiv 686
Stran 33



Motiv 689
Stran 31



Motiv 693
Stran 28



Motiv 694
Stran 39



Motiv 697
Stran 31



Motiv 723
Stran 33



Motiv 836
Stran 24



Motiv 860
Stran 24



Motiv 861
Stran 28



Motiv 862
Stran 28



Motiv 867
Stran 31



Motivi 871
Stran 29



Motivi 872
Stran 29



Motiv 877
Stran 33

→ Podrobne informacije so vam na voljo od strani 22 naprej.



Motiv 166
Stran 32



Motiv 173
Stran 29



Motiv 176
Stran 34



Motiv 177
Stran 34



Motiv 185
Stran 33



Motiv 188
Stran 28



Motiv 189
Stran 33



Motiv 402
Stran 39



Motiv 451
Stran 40
■ NOVO



Motiv 452
Stran 40
■ NOVO

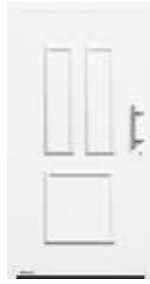

Motiv 453
Stran 40
■ NOVO



Motiv 454*
Stran 41
■ NOVO



Motiv 455
Stran 40
■ NOVO



Motiv 456
Stran 40
■ NOVO



Motiv 457
Stran 40
■ NOVO



Motiv 459*
Stran 41
■ NOVO



Motiv 552
Stran 37



Motiv 553*
Stran 37

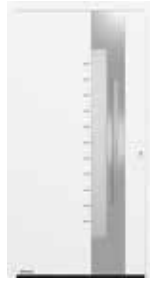

Motiv 560
Stran 32



Motiv 565
Stran 24



Motiv 568
Stran 24



Motiv 583
Stran 37



Motiv 590*
Stran 37



Motiv 650
Stran 31



Motiv 757
Stran 35



Motiv 759
Stran 35



Motiv 777
Stran 35



Motiv 779
Stran 35



Motiv 797
Stran 35



Motiv 799
Stran 35



Motiv 823
Stran 24



Motiv 832
Stran 24



Motivi
825/845/855
Stran 27



Motivi
875/895/898
Stran 27



Motiv 879
Stran 33



Motiv 891*
Stran 24

* Ni dobavljiv kot ThermoSafe Hybrid.

THERMOPLAN HYBRID



Motiv 138
Stran 44

Motiv 189
Stran 44

Motiv 501
Stran 44



Motiv 502
Stran 44

Motiv 503
Stran 44

Motiv 504
Stran 44



Motiv 505
Stran 44

Motiv 686
Stran 45

Motiv 689
Stran 45



Motiv 823
Stran 45

Motiv 860
Stran 45

Motiv 862
Stran 45



Motiv 867
Stran 45

Motiv 871
Stran 45

Motiv 872
Stran 45

→ Podrobne informacije so vam na voljo od strani 42 naprej.

THERMOCARBON



Motiv 189
Stran 48

Motiv 300
Stran 48

Motiv 301
Stran 48



Motiv 304
Stran 48

Motiv 305
Stran 48

Motiv 306
Stran 49



Motiv 309
Stran 49

Motiv 310
Stran 49

Motiv 312
Stran 49



Motiv 504
Stran 49

Motiv 565
Stran 51

Motiv 568
Stran 51



Motiv 680
Stran 51

Motiv 686
Stran 51

Motiv 823
Stran 51

→ Podrobne informacije so vam na voljo od strani 46 naprej.

TOPCOMFORT



Motiv 302
Stran 48



Motiv 862
Stran 51



Motiv 100
Stran 54



Motiv 101
Stran 54



Motiv 308
Stran 49



**Motiv 100
MG 111**
Stran 54



**Motiv 100
MG 112**
Stran 55



Motiv 314
Stran 49



**Motiv 100
MG 113**
Stran 55



**Motiv 100
MG 114**
Stran 55



Motiv 650
Stran 51



**Motiv 100
MG 115**
Stran 55



**Motiv 100
MG 116**
Stran 55



Motiv 860
Stran 51



**Motiv 100
MG 117**
Stran 55

→ Podrobne informacije so vam na voljo od strani 52 naprej.







ThermoSafe

ThermoSafe Hybrid



Površinsko izravnani prehod
na notranji strani



Varnost RC 3
serijsko pri vseh vratih ThermoSafe
in vseh vratih ThermoSafe Hybrid
z zasteklitvijo



Varnost RC 4
serijsko pri vratih ThermoSafe Hybrid
brez zasteklitve



Visoka zvočna izolacija
do 34 dB (ThermoSafe)
do 36 dB (ThermoSafe Hybrid)



Zelo dobra toplotna izolacija
 U_D -vrednost do 0,87 W/(m²·K)



Zunanja stran vratnega krila iz nerjavnega jekla
ThermoSafe Hybrid

EKSKLUZIVNI RAZRED. Naša najbolje prodajana aluminijasta vhodna vrata ThermoSafe, ki so na voljo v več kot 75 motivih, izpolnjujejo najvišje zahteve glede oblikovanja. Površinsko izravnani prehod med vratnim krilom in okvirjem zagotavlja eleganten notranji videz vaših vrat, ki se zelo dobro ujemajo s površinsko izravnanim zapiranjem sobnih vrat.

EKSTRA RAZRED. Zunanja stran krila vrat ThermoSafe Hybrid iz prašno lakirane nerjavne pločevine poskrbi za posebno visoko oblikovno stabilnost tudi pri velikih temperaturnih razlikah med zunanjo in notranjo stranjo.

Celopovršinski videz vrat na zunanji strani **1** in notranji strani **2** ter površinsko izravnani prehod med vratnim krilom ter okvirjem na notranji strani

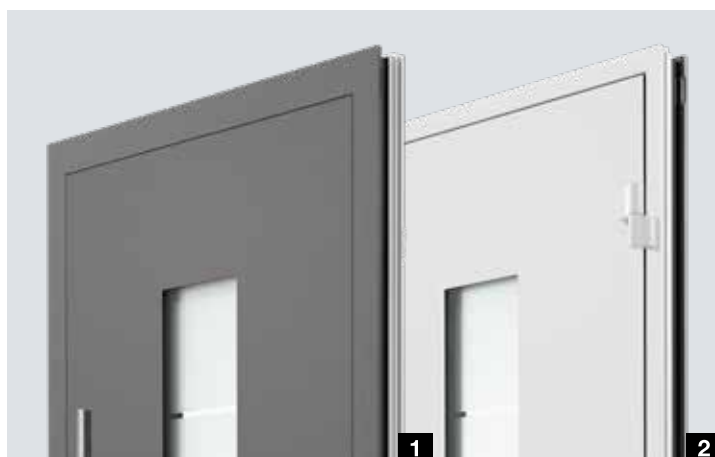

STRAN 20–21 IN LEVO. Aluminijasta vhodna vrata ThermoSafe, motiv 871, držalo iz nerjavnega jekla HOE 501 v intenzivno črni barvi RAL 9005, zunanja stran v sivi aluminijasti barvi RAL 9007, notranja stran standardno bela RAL 9016, izbirno skriti tečaji, izbirni elementi osvetlobe



Motiv 860



Motiv 565



Motiv 568



Motiv 823



Motiv 551

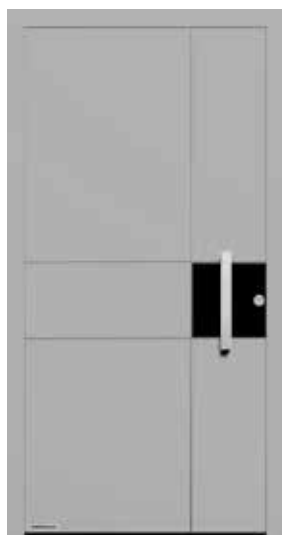

Motiv 832

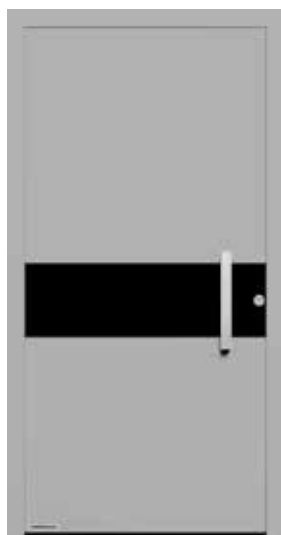

Motiv 836

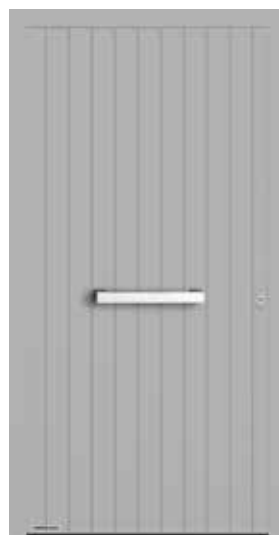

Motiv 891

THERMOSAFE/THERMOSAFE HYBRID

Vsi motivi vrat na tej strani so v svetli barvi aluminija RAL 9006, svilnato sijajna

Motiv 860 držalo iz nerjavnega jekla HOE 501 black.edition v intenzivno črni RAL 9005 (izbirno)

Motiv 565 dizajnersko držalo G 760 black.edition v intenzivno črni RAL 9005 (izbirno) **1**, izbirno z vgrajeno LED-svetlobno letvijo

Motiv 568 dizajnersko držalo G 750 black.edition v intenzivno črni RAL 9005 (izbirno) **2**, izbirno z vgrajeno LED-svetlobno letvijo

Motiv 823 profil držaja black.edition v intenzivno črni RAL 9005 (izbirno), pritrdilni profili v barvi vrat, izbirno z LED-svetlobno letvijo v držalu **3**

Motiv 551 ročno izdelano držalo iz nerjavnega jekla HOE 150

Motiv 832 držalo iz nerjavnega jekla HOE 820, aplikacija v intenzivno črni RAL 9005 (izbirno), z vodoravnimi in navpičnimi aplikacijami iz nerjavnega jekla

Motiv 836 držalo iz nerjavnega jekla HOE 820 **4**, površinsko izravnana aplikacija v intenzivno črni RAL 9005 (izbirno)

Motiv 891* držalo iz nerjavnega jekla HOE 820

* Ni dobavljiv kot ThermoSafe Hybrid.

→ Vse barve in površine najdete na strani 78.





Samo pri Hörmannu

ODLIČNO MEDSEBOJNO USKLAJENA VHODNA IN GARAŽNA VRATA.

Iz obsežnega, medsebojno usklajenega programa Hörmann so vam na voljo vodoravni motivi tako za garažna kot tudi vhodna vrata, ki jih odlikuje harmoničen videz usklajenih linij. To pomeni: izhajajoč iz osnovne linije brez zamika.

Videli boste: ravno zaradi teh majhnih, vendar finih detajlov bo vaš dom še lepši.

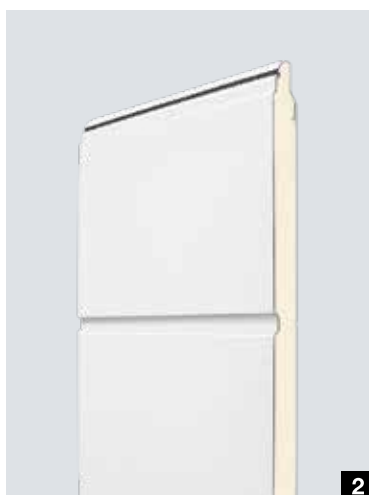

V prečnem prerezu vhodnih **1** in garažnih vrat **2** boste opazili razliko: za lep videz vodoravnega motiva vhodnih vrat poskrbijo utori v polnilu, pri garažnih vratih pa zaobljeni robovi posameznih lamel in prehodi lamel. Razporeditev motivov v isti liniji velja tudi pri različni vgradni višini vhodnih in garažnih vrat. Višine utorov v tem primeru uskladimo individualno na osnovi vaših podatkov, sporočiti nam morate le višinski zamik. Pri oblikovanju odličnega celostnega videza vam bo posebno pri teh specialnih motivih vhodnih vrat svetoval vaš specializirani zastopnik Hörmann z natančno izvedeno predizmero na samem mestu in s svojim strokovnim znanjem.



Motiv 825/845/855

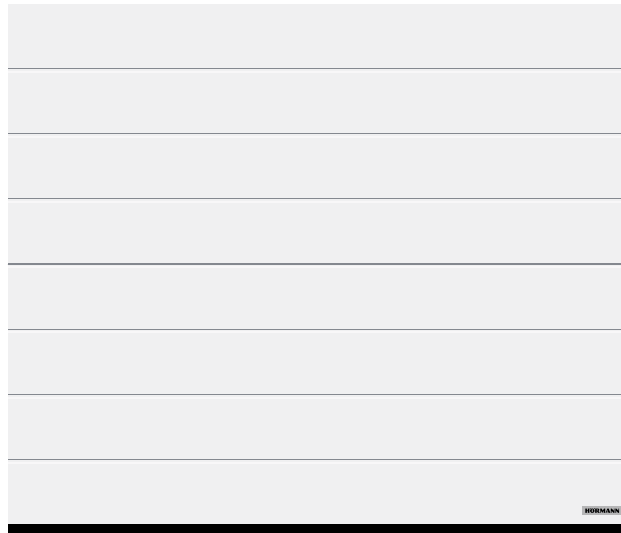

Sekcijska garažna vrata

Vodoravni motiv M s površino Silkgrain v standardno beli RAL 9016



Motiv 875/895/898

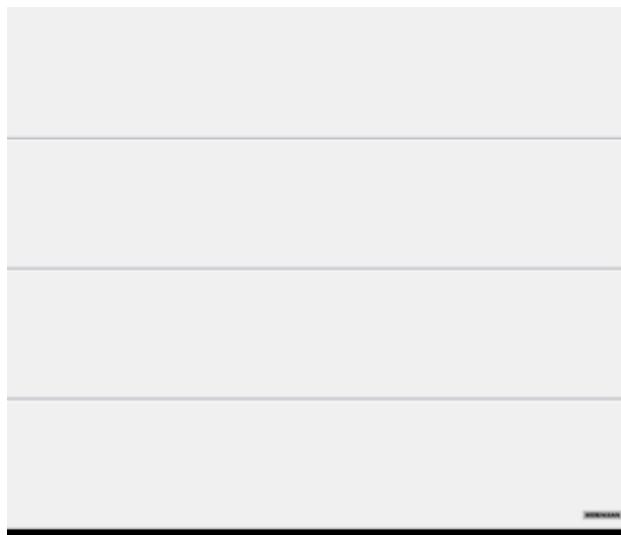

Sekcijska garažna vrata

Vodoravni motiv L s površino Silkgrain v standardno beli RAL 9016

THERMOSAFE/THERMOSAFE HYBRID

Vsi motivi vrat na tej strani so v standardno beli RAL 9016, mat

Motiv 825 pri višini vrat 2000 mm

Motiv 845 pri višini vrat 2125 mm

Motiv 855 pri višini vrat 2250 mm

Motiv 875 pri višini vrat 2000 mm

Motiv 895 pri višini vrat 2125 mm

Motiv 898 pri višini vrat 2250 mm

→ Vse barve in površine najdete na strani 78.



Podrobne informacije o garažnih vratih najdete v brošuri Sekcijska garažna vrata.



Motiv 188



Seksijska garažna vrata

Dizajnerski vodoravni motiv L 457 s površino Silkgrain antracitno siva RAL 7016



Motiv 693



Motiv 861



Seksijska garažna vrata

Vodoravni motiv M s površino Silkgrain antracitno siva RAL 7016



Motiv 862

VHODNA IN GARAŽNA VRATA ENAKEGA VIDEZA.

Oblikovalski elementi in oblike motivov enakega videza poskrbijo za privlačen videz vaših vhodnih vrat v kombinaciji z garažnimi sekijskimi vrati. Razmaki med utori hišnih in garažnih vrat pri teh motivih niso v isti liniji.



Motiv 871



Motiv 173

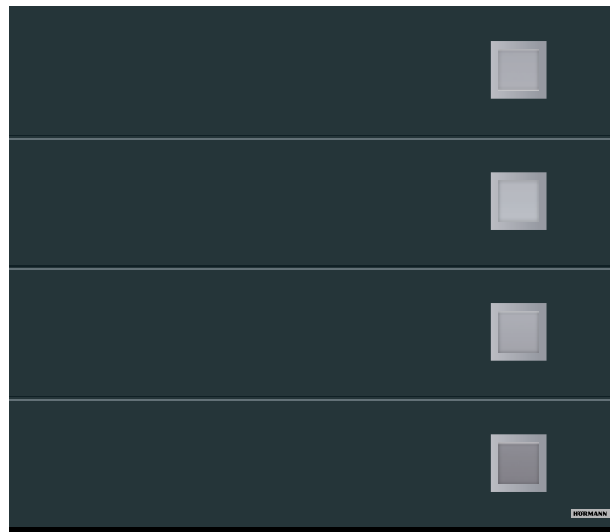

Sekcijska garažna vrata

Dizajnerski vodoravni motiv L 461 s površino Silkgrain antracitno siva RAL 7016



Motiv 872

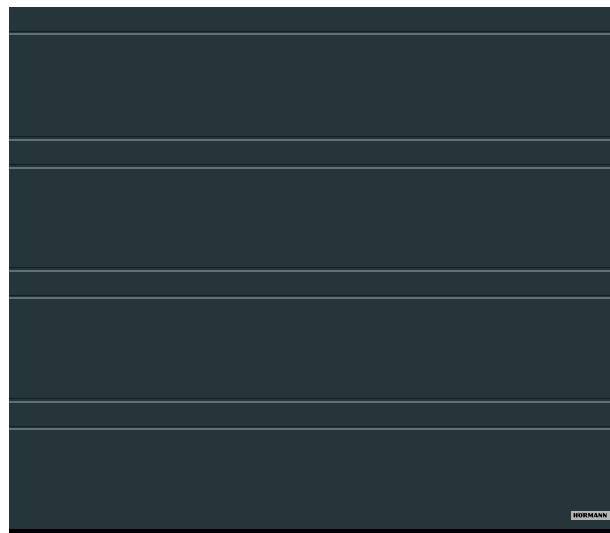

Sekcijska garažna vrata

Vodoravni motiv D s površino Silkgrain antracitno siva RAL 7016

THERMOSAFE/THERMOSAFE HYBRID

Vsi motivi vrat na teh dveh straneh so v antracitno sivi RAL 7016

Motiv 188 držalo iz nerjavnega jekla HOE 100, steklo z motivom Float, matirano, s 3 prozornimi črtami

Motiv 693 držalo iz nerjavnega jekla HOE 300

Motiv 871 držalo iz nerjavnega jekla HOE 620

Motiv 173 držalo iz nerjavnega jekla HOE 300, izbirno ornamentno steklo Float, matirano

Motiv 861 držalo iz nerjavnega jekla HOE 700

Motiv 862 držalo iz nerjavnega jekla HOE 620

Motiv 872 držalo iz nerjavnega jekla HOE 615, elementi osvetlobe s steklom z motivom Float, matirani, s 6 prozornimi črtami

→ Vse barve in površine najdete na strani 78.





Motiv 75



Motiv 65



Motiv 504



Motiv 650



Motiv 680



Motiv 689



Motiv 697



Motiv 867

THERMOSAFE/THERMOSAFE HYBRID

Vsi motivi vrat na tej strani so v temni barvi aluminija RAL 9007, fine strukture, mat

Motiv 75 držalo iz nerjavnega jekla 38-1, ornamentno steklo Master-Carré

Motiv 65 držalo iz nerjavnega jekla HOE 600, steklo z motivom Float, matirano, s 7 prozornimi črtami

Motiv 504 držalo iz nerjavnega jekla HOE 500, steklo z motivom Float, matirano, s 5 prozornimi prečnimi črtami

Motiv 650 držalo iz nerjavnega jekla HOE 700, ornamentno steklo Pave, belo

Motiv 680 držalo iz nerjavnega jekla HOE 700, ornamentno steklo Pave, belo

Motiv 689 držalo iz nerjavnega jekla 38-2, steklo z motivom Parsol, sivo, matirano, s 7 prozornimi črtami

Motiv 697 držalo iz nerjavnega jekla HOE 910, steklo z motivom Parsol, sivo, matirano, s 7 prozornimi črtami

Motiv 867 držalo iz nerjavnega jekla HOE 620, steklo z motivom Float, matirano, s 7 prozornimi črtami

→ Vse barve in površine najdete na strani 78.

LEVO. Aluminijasta vhodna vrata ThermoSafe, motiv 504, držalo iz nerjavnega jekla HOE 500, temna barva aluminija RAL 9007, fina struktura, mat



Motiv 110



Motiv 138



Motiv 136



Motiv 140



Motiv 166



Motiv 560

THERMOSAFE/THERMOSAFE HYBRID

Vsi motivi vrat na tej strani so v Hörmannovem barvnem odtenku CH 703 antracitno sive

Motiv 110 držalo iz nerjavnega jekla 38-1, ornamentno steklo Kathedral, belo (izbirno)

Motiv 138 držalo iz nerjavnega jekla HOE 500, ornamentno steklo Satinato

Motiv 136 držalo iz nerjavnega jekla 38-1, steklo z motivom Satinato s 7 matiranimi črtami, elementi obsvetlobe z ornamentnim steklom Satinato

Motiv 140 držalo iz nerjavnega jekla 38-1, aplikacija iz nerjavnega jekla, ornamentno steklo Pave, belo

Motiv 166 držalo iz nerjavnega jekla 38-1, aplikacija iz nerjavnega jekla, steklo z motivom Satinato s 7 matiranimi črtami

Motiv 560 držalo iz nerjavnega jekla HOE 600, matirano steklo z motivom z 11 črtami, elementi obsvetlobe s steklom z motivom

→ Vse barve in površine najdete na strani 78.



Motiv 723



Motiv 189



Motiv 686



Motiv 185



Motiv 503



Motiv 877



Motiv 879

THERMOSAFE/THERMOSAFE HYBRID

Vsi motivi vrat na tej strani so v svetlo sivi RAL 7035, mat

Motiv 723 profil držala v svetli barvi aluminija RAL 9006, pritrdilni profili v barvi vrat, ornamentno steklo Satinato

Motiv 189 držalo iz nerjavnega jekla HOE 615, steklo z motivom Float, matirano, s 7 prozornimi črtami

Motiv 686 držalo iz nerjavnega jekla HOE 600, aplikacija iz nerjavnega jekla, steklo z motivom Float, matirano, s 7 prozornimi črtami, elementi osvetlobe s steklom z motivom

Motiv 185 držalo iz nerjavnega jekla 38-2, ornamentno steklo Master-Carré, belo

Motiv 503 držalo iz nerjavnega jekla HOE 500, steklo z motivom Float, matirano, s 7 prozornimi prečnimi črtami

Motiv 877 držalo iz nerjavnega jekla HOE 610, steklo z motivom Float, matirano, s 3 prozornimi črtami

Motiv 879 dizajnersko držalo G 750 iz eloksiranega aluminija E6/EV 1, steklo z motivom Float, matirano, s 3 prozornimi črtami

→ Vse barve in površine najdete na strani 78.



Motiv 176



Motiv 177



Motiv 501



Motiv 502



Motiv 514

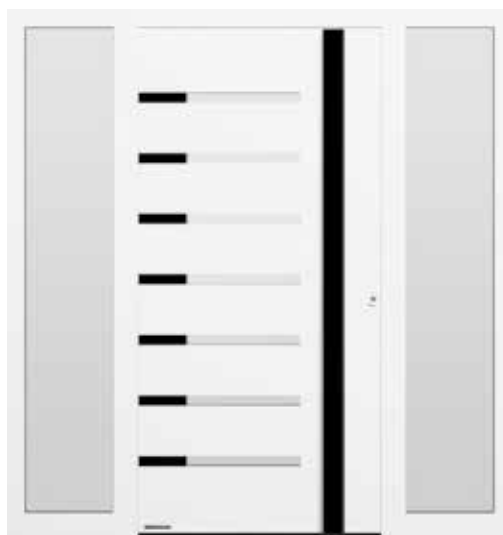

Motiv 524

THERMOSAFE/THERMOSAFE HYBRID

Vsi motivi vrat na tej strani so v standardno beli RAL 9016, mat

Motiv 176 držalo iz nerjavnega jekla HOE 735, ornamentno steklo Satinato

Motiv 177 držalo iz nerjavnega jekla HOE 700, ornamentno steklo Pave, belo

Motiv 501 držalo iz nerjavnega jekla HOE 500, zasteklitev Satinato

Motiv 502 držalo iz nerjavnega jekla HOE 500, zasteklitev Satinato

Motiv 514 dizajnersko držalo G 750 v svetli barvi alumunija RAL 9006, svilnato sijajna, zasteklitev, Float, prozorna, elementi osvetlobe s steklom z motivom mat, s 3 prozornimi črtami

Motiv 524 dizajnersko držalo G 750 in aplikacije v intenzivno črni RAL 9005 (izbirno), zasteklitev Float, prozorna, elementi osvetlobe s prozornim steklom Float

→ Vse barve in površine najdete na strani 78.



Motiv 757



Motiv 759



Motiv 777



Motiv 779



Motiv 797



Motiv 799

THERMOSAFE/THERMOSAFE HYBRID

Vsi motivi vrat na tej strani so v kremenčevu sivi barvi RAL 7039, fine strukture, mat

Motiv 757 držalo iz nerjavnega jekla HOE 797, steklo z motivom Float, matirano, s prozornimi črtami

Motiv 759 dizajnersko držalo G 750 v eloksiranem aluminiju, E6/EV 1, steklo z motivom Float, matirano, s prozornimi črtami

Motiv 777 držalo iz nerjavnega jekla HOE 610, ornamentno steklo Float, matirano

Motiv 779 dizajnersko držalo G 750 v eloksiranem aluminiju E6/EV 1, ornamentno steklo Float, matirano

Motiv 797 držalo iz nerjavnega jekla HOE 797, ornamentno steklo Float, matirano

Motiv 799 dizajnersko držalo G 750 v eloksiranem aluminiju E6/EV 1, ornamentno steklo Float, matirano

→ Vse barve in površine najdete na strani 78.





Motiv 40



Motiv 45



Motiv 505



Motiv 552



Motiv 553



Motiv 583



Motiv 590

THERMOSAFE/THERMOSAFE HYBRID

Vsi motivi vrat na tej strani so v standardno beli RAL 9016, mat

Motiv 40 držalo iz nerjavnega jekla HOE 550, steklo z motivom, delno matirano

Motiv 45 držalo iz nerjavnega jekla HOE 200, steklo z motivom Parsol, sivo, matirano, s 4 prozornimi črtami

Motiv 505 držalo iz nerjavnega jekla HOE 500, steklo z motivom Float, matirano, s 4 prozornimi črtami

Motiv 552 ročno izdelano držalo iz nerjavnega jekla HOE 150, steklo z motivom Float, matirano, s prozorno črto in z rdečima črtama

Motiv 553 aluminijasto držalo 753 srebrne barve, steklo z motivom Reflo, matirano, s pravim žlebičastim brušenjem

Motiv 583 barvna aplikacija v skrilasto sivi barvi RAL 7015, mat, aluminijasto držalo G 755, steklo z motivom Reflo, matirano, s prozornim robom

Motiv 590* barvna aplikacija v skrilasto sivi barvi RAL 7015, dizajnersko držalo G 750, steklo z motivom Reflo, s pravim žlebičastim brušenjem in peskanim motivom

* Ni dobavljiv kot ThermoSafe Hybrid.

→ Vse barve in površine najdete na strani 78.

LEVO. Aluminijasta vhodna vrata ThermoSafe motiv 553, intenzivno bela RAL 9016



DOVRŠENA NOTRANJA IN ZUNANJA STRAN.

Po želji lahko naročite tudi notranjo stran naših klasičnih motivov v istem videzu kot na zunanji strani. Tako se vaša vhodna vrata odlično ujemajo s klasičnimi sobnimi vrati v vaši hiši.

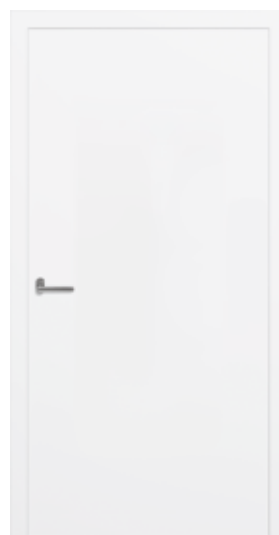

Serijski notranji videz z gladkim vratnim krilom



Izbirni notranji videz z okrasnim okvirjem za motive brez zasteklitve



Motiv 402



Motiv 413



Motiv 414 ■ NOVO



Motiv 416 ■ NOVO



Motiv 445



Motiv 675



Motiv 694

THERMOSAFE/THERMOSAFE HYBRID

Vsi motivi vrat na tej strani so v standardno beli RAL 9016, mat

Motiv 402 držalo iz nerjavnega jekla 14-2, okrasni okvir, steklo z motivom Reflo, delno matirano s pravim žlebičastim brušenjem

Motiv 413 držalo iz nerjavnega jekla 14-2, okrasni okvir, ornamentno steklo Silk

Motiv 414 držalo iz nerjavnega jekla 14-2, okrasni okvir, ornamentno steklo Silk

Motiv 416 držalo iz nerjavnega jekla 14-2, okrasni okvir

Motiv 445 držalo iz nerjavnega jekla 38-1, okrasni okvir, ornamentno steklo Chinchilla, elementi osvetlobe z ornamentnim steklom Chinchilla

Motiv 675 držalo iz nerjavnega jekla 38-1, okrasni okvir, steklo z motivom Reflo, s pravim žlebičastim brušenjem

Motiv 694 držalo iz nerjavnega jekla HOE 700, okrasni okvir, steklo z motivom Reflo, s pravim žlebičastim brušenjem

→ Vse barve in površine najdete na strani 78.



Motiv 453 ■ NOVO



Motiv 451 ■ NOVO



Motiv 452 ■ NOVO



ZGORAJ. Podroben pogled okrasnega okvirja s steklom z motivom



Motiv 455 ■ NOVO



Motiv 456 ■ NOVO



Motiv 457 ■ NOVO

THERMOSAFE/THERMOSAFE HYBRID

Vsi motivi vrat na tej strani so v kamnito sivi barvi RAL 7030, fine strukture, mat

Motiv 453 držalo iz nerjavnega jekla 14-2, okrasni okvir

Motiv 451 držalo iz nerjavnega jekla 14-2, okrasni okvir, steklo z motivom Reflo, peskano z nematiranim robom

Motiv 452 držalo iz nerjavnega jekla 14-2, okrasni okvir, steklo z motivom Reflo, peskano z nematiranim robom

Motiv 455 držalo iz nerjavnega jekla 14-2, okrasni okvir, steklo z motivom Reflo, peskano z nematiranim robom

Motiv 456 držalo iz nerjavnega jekla 14-2, okrasni okvir, steklo z motivom Reflo, peskano z nematiranim robom

Motiv 457 držalo iz nerjavnega jekla 14-2, okrasni okvir, elementi osvetlobe z ornamentnim steklom Satinato

→ Vse barve in površine najdete na strani 78.



Motiv 421 ■ NOVO



Motiv 419 ■ NOVO



Motiv 420 ■ NOVO



ZGORAJ. Steklo z motivom z ornamenti iz svinca, s peskanim osnovnim steklom Reflo



Motiv 459 ■ NOVO



Motiv 422 ■ NOVO



Motiv 454 ■ NOVO



ZGORAJ. Podroben pogled rezkanih utorov in stekla z motivom z nematiranim robom

THERMOSAFE/THERMOSAFE HYBRID

Vsi motivi vrat na tej strani so v standardno beli RAL 9016, mat

Motiv 419 držalo iz nerjavnega jekla 14-2, okrasni okvir, steklo z motivom z ornamenti iz svinca, s peskanim osnovnim steklom Reflo (izbirno)

Motiv 420 držalo iz nerjavnega jekla 14-2, okrasni okvir, steklo z motivom Reflo, peskano z nematiranim robom

Motiv 421 držalo iz nerjavnega jekla 14-2

Motiv 422* držalo iz nerjavnega jekla 14-2, rezkani utori, steklo z motivom Reflo, peskano z nematiranim robom

Motiv 454* držalo iz nerjavnega jekla 14-2, rezkani utori, steklo z motivom Reflo, peskano z nematiranim robom

Motiv 459* držalo iz nerjavnega jekla 14-2, rezkani utori, zaprt motiv

* Ni dobavljiv kot ThermoSafe Hybrid.

→ Vse barve in površine najdete na strani 78.



ThermoPlan Hybrid



Površinsko izravnan prehod
na notranji in zunanji strani



Varnost RC 3
serijsko



Visoka zvočna izolacija
do 36 dB



Zelo dobra toplotna izolacija
 U_D -vrednost do 0,78 W/(m²·K)



Zunanja stran vratnega krila iz nerjavnega jekla

SERIJA DIZAJN. Posebnost teh vrat je eleganten poravnani videz. Znotraj in zunaj ne vidite in ne čutite nobenega zamika med vratnim krilom in okvirjem vrat.

PLOČEVINA IZ NERJAVNEGA JEKLA na zunanji strani zagotavlja še posebno visoko oblikovno stabilnost tudi pri velikih temperaturnih razlikah, tako da lahko vedno uživate v površinsko izravnanim videzu vaših vhodnih vrat.

Celopovršinski videz vrat in površinsko izravnan prehod med vratnim krilom ter okvirjem na zunanji **1** in notranji strani **2**

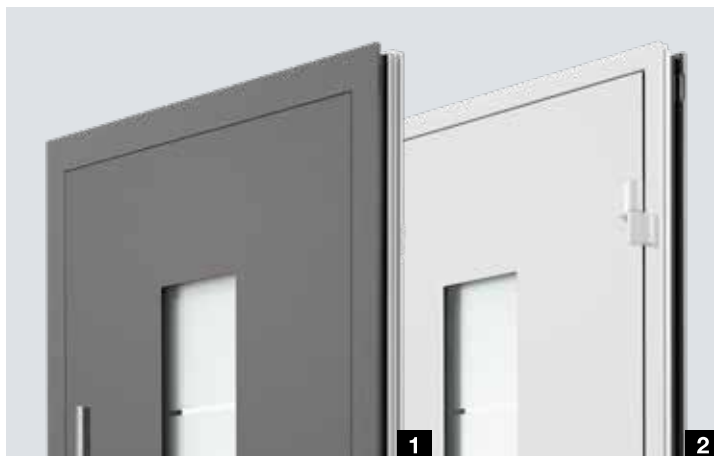

LEVO. Aluminijasta vhodna vrata ThermoPlan Hybrid motiv 860, Hörmann barvni odtonek CH 703, antracitno sive, fine strukture, mat



Motiv 138

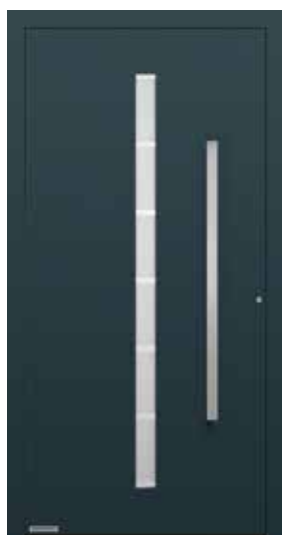

Motiv 189



Motiv 501



Motiv 502



Motiv 503



Motiv 504



Motiv 505

THERMOPLAN HYBRID

Vsi motivi vrat na tej strani so v antracitno sivi barvi RAL 7016, fine strukture, mat

Motiv 138 držalo iz nerjavnega jekla HOE 500, ornamentno steklo Satinato

Motiv 189 držalo iz nerjavnega jekla HOE 615, steklo z motivom Float, matirano, s 7 prozornimi črtami

Motiv 501 držalo iz nerjavnega jekla HOE 500, zasteklitev Satinato

Motiv 502 držalo iz nerjavnega jekla HOE 500, zasteklitev Satinato

Motiv 503 držalo iz nerjavnega jekla HOE 500, steklo z motivom Float, matirano, s 7 prozornimi črtami

Motiv 504 držalo iz nerjavnega jekla HOE 500, steklo z motivom Float, matirano, s 5 prozornimi črtami

Motiv 505 držalo iz nerjavnega jekla HOE 500, steklo z motivom Float, matirano, s 4 prozornimi črtami

→ Vse barve in površine najdete na strani 78.



Motiv 686



Motiv 689



Motiv 823



Motiv 860



Motiv 862



Motiv 867



Motiv 871



Motiv 872

THERMOPLAN HYBRID

Vsi motivi vrat na tej strani so v standardno beli RAL 9016, mat

Motiv 686 držalo iz nerjavnega jekla HOE 600, aplikacija iz nerjavnega jekla, steklo z motivom Float, matirano, s 7 prozornimi črtami

Motiv 689 držalo iz nerjavnega jekla 38-2, steklo z motivom Parsol, sivo, matirano, s 7 prozornimi črtami

Motiv 823 profil držala v svetli barvi aluminija RAL 9006, pritrdilni profili v barvi vrat

Motiv 860 držalo iz nerjavnega jekla HOE 700

Motiv 862 držalo iz nerjavnega jekla HOE 620

Motiv 867 držalo iz nerjavnega jekla HOE 620, steklo z motivom Float, matirano, s 7 prozornimi črtami

Motiv 871 držalo iz nerjavnega jekla HOE 620

Motiv 872 držalo iz nerjavnega jekla HOE 615

→ Vse barve in površine najdete na strani 78.



ThermoCarbon



Široka pripora
na notranji strani



Varnost RC 3
serijsko



Varnost RC 4
opcijsko



Visoka zvočna izolacija
do 35 dB



Izjemna toplotna izolacija

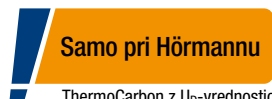

ThermoCarbon z U_D -vrednostjo do $0,47 \text{ W/(m}^2\text{K)}$

PRVI KAKOVOSTNI RAZRED. Z visoko tehnološkim profilom vratnega krila debeline 100 mm iz hibridnega materiala iz karbonskih steklenih vlaken izdelujemo vhodna vrata višine do 3.000 mm. Utopna držala vrat pri številnih motivih s površinsko poravnanimi videzi izpolnjujejo visoke zahteve glede oblikovanja. Notranja stran vrat z diskretno široko pripro se popolno prilega notranji ureditvi vašega doma.

Motiv 308 s površinsko izvravnanim zunanjim držalom

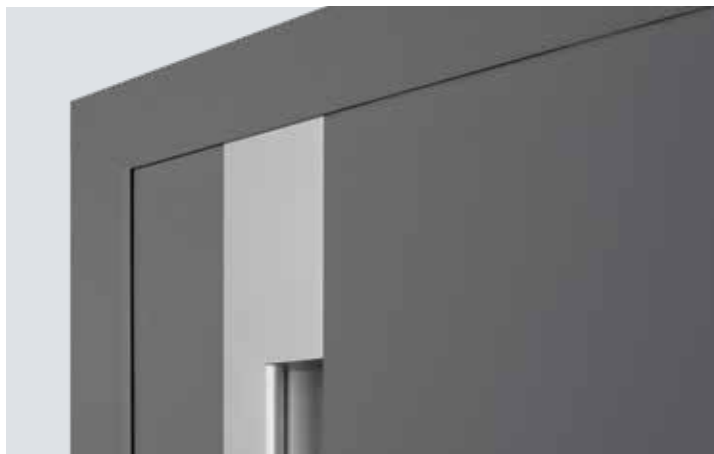

LEVO. Aluminijasta vhodna vrata ThermoCarbon motiv 308, antracitno siva RAL 7016, višina vrat 3000 mm

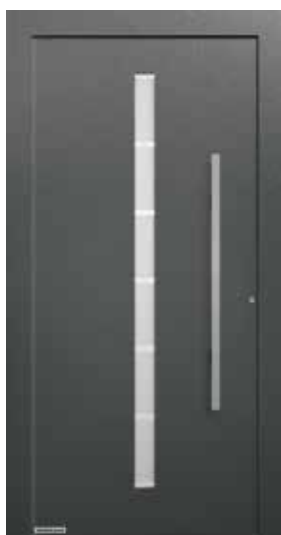

Motiv 189



Motiv 300



Motiv 301



Motiv 302



Motiv 304



Motiv 305

THERMOCARBON

Vsi motivi vrat na tej strani so v Hörmannovem barvnem odtenku CH 703 antracitno sive, fine strukture, mat

Motiv 189 držalo iz nerjavnega jekla HOE 615, steklo z motivom Float, matirano, s 7 prozornimi črtami

Motiv 300 prijemalna letev v svetli barvi aluminija RAL 9006, svilnato sijajna

Motiv 301 površinsko izravnana aplikacija iz aluminija in prijemalna letev v svetli barvi aluminija RAL 9006, elementi osvetlobe z matiranim ornamentnim steklom Float

Motiv 302 površinsko izravnana prijemalna letev v svetli barvi aluminija RAL 9006, svilnato sijajna, steklo z motivom Float, matirano, z eno prozorno navpično črto

Motiv 304 prijemalna vdolbina v svetli barvi aluminija RAL 9006, svilnato sijajna, površinsko izravnano držalo iz nerjavnega jekla

Motiv 305 aluminijasta aplikacija v rubinasto rdeči RAL 3003, mat, površinsko izravnano držalo iz nerjavnega jekla, elementi osvetlobe z ornamentnim steklom Micrograin

→ Vse barve in površine najdete na strani 78.



Motiv 306



Motiv 308



Motiv 309



Motiv 310



Motiv 312



Motiv 314



Motiv 504

THERMOCARBON

Vsi motivi vrat na tej strani so v standardno beli RAL 9016, mat

Motiv 306 prijemalna vdolbina v standardno beli RAL 9016, mat, površinsko izravnano držalo iz nerjavnega jekla, ornamentno steklo Float

Motiv 308 prijemalna letev in prijemalna vdolbina v antracitno sivi RAL 7016, mat, elementi osvetlobe z ornamentnim steklom Float, matirano

Motiv 309 površinsko izravnana prijemalna letev v svetli barvi aluminija RAL 9006, svilnato sijajna

Motiv 310 površinsko izravnano držalo iz nerjavnega jekla, ornamentno steklo Float, matirano

Motiv 312 površinsko izravnana prijemalna letev v svetli barvi aluminija RAL 9006, svilnato sijajna, steklo z motivom Float, matirano, s prozorno navpično črto, elementi osvetlobe z ornamentnim steklom Float, matirano (po celotni površini)

Motiv 314 prijemalna vdolbina v standardno beli RAL 9016, mat, površinsko izravnano držalo iz nerjavnega jekla, ornamentno steklo Float

Motiv 504 držalo iz nerjavnega jekla HOE 500, steklo z motivom Float, matirano, s 5 prozornimi črtami

→ Vse barve in površine najdete na strani 78.





Motiv 565



Motiv 568



Motiv 650



Motiv 680



Motiv 686



Motiv 823



Motiv 860



Motiv 862

THERMOCARBON

Vsi motivi vrat na tej strani so v skrilasto sivi barvi RAL 7015, fine strukture, mat

Motiv 565 dizajnersko držalo G 760 v eloksiranem aluminiju E6/EV 1, aplikacija držala v eloksiranem aluminiju E6/EV 1

Motiv 568 dizajnersko držalo G 750 eloksirano E6/EV1

Motiv 650 držalo iz nerjavnega jekla HOE 700, ornamentno steklo Pave, belo

Motiv 680 držalo iz nerjavnega jekla HOE 700, ornamentno steklo Pave, belo

Motiv 686 držalo iz nerjavnega jekla HOE 610, steklo z motivom Float, matirano, s 7 prozornimi črtami

Motiv 823 profil držala v svetli barvi aluminija RAL 9006, pritrdilni profili v barvi vrat

Motiv 860 držalo iz nerjavnega jekla HOE 700

Motiv 862 držalo iz nerjavnega jekla HOE 620

→ Vse barve in površine najdete na strani 78.

LEVO. Aluminijasta vhodna vrata ThermoCarbon motiv 680, skrilasto siva RAL 7015, fine strukture, mat



TopComfort



Varnost RC 2
opcijsko



Varnost RC 3
opcijsko



Visoka zvočna izolacija
do 39 dB



Dobra toplotna izolacija
 U_D -vrednost do 1,3 W/(m²·K)

HIŠNI VHODI Z VELIKO SVETLOBE. Naša steklena vhodna vrata TopComfort vam zagotavljajo svetel in prijazen hišni vhod s solidno opremo – idealno za večdružinske hiše ali industrijske vhode. Izbirate lahko med 9 ekskluzivnimi motivi steklenih vrat, ki se razlikujejo po oblikovanju stekla, prosojnosti in vpadu svetlobe.

POGON VRAT HDO. Povsem enostavno odprite in zaprite svoja vhodna vrata TopComfort avtomatsko. Neopazen senzor Flatscan pri tem nadzira območje pomika in zagotavlja varno delovanje. Pogon se lahko upravlja udobno preko tipkal, radarskih detektorjev/javljalnikov gibanja ter preko ročnih oddajnikov ali brezžičnih notranjih tipkal z brezžično tehniko BiSecur.

Pogon vrat HDO 200 je v kombinaciji z izvedbo vrat brez praga, vklj. s pogrezljivim talnim tesnilom, optimalna rešitev za hišne vhode z neoviranim dostopom.



LEVO. Aluminijasta vhodna vrata TopComfort, antracitno siva RAL 7016



Motiv 100



Motiv 100 steklo z motivom ali
ornamentno steklo po želji



Motiv 101

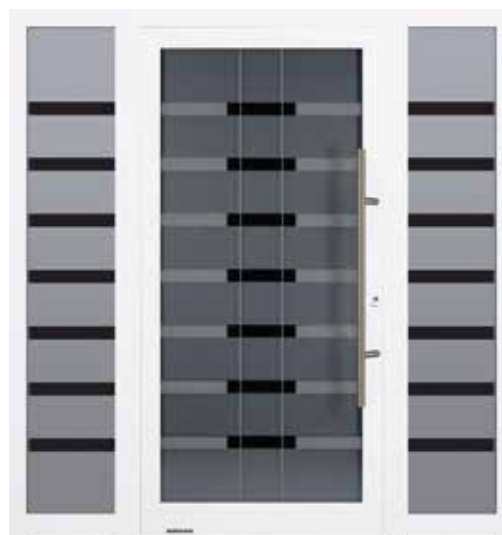

Motiv 100 MG 111

TOPCOMFORT

Vsi motivi vrat na tej strani so v standardno beli RAL 9016, mat

Motiv 100 držalo iz nerjavnega jekla 38-1, ornamentno steklo Master-Carré

Motiv 100 steklo z motivom po želji, držalo iz nerjavnega jekla HOE 710, steklo z motivom Float, matirano, s 7 prozornimi črtami

Motiv 101 držalo iz nerjavnega jekla 38-1, ornamentno steklo Master-Carré

Motiv 100 MG 111 držalo iz nerjavnega jekla 38-2, steklo z motivom z matiranimi črtami

→ Vse barve in površine najdete na strani 78.



Motiv 100 MG 112



Motiv 100 MG 113

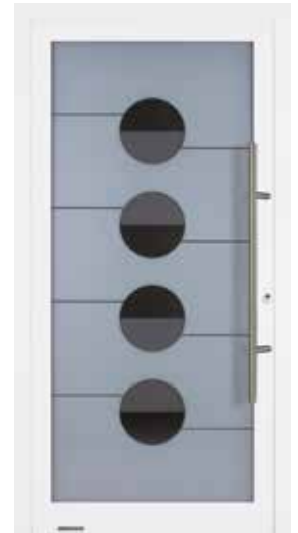

Motiv 100 MG 114



Motiv 100 MG 115



Motiv 100 MG 116



Motiv 100 MG 117

TOPCOMFORT

Vsi motivi vrat na tej strani so v standardno beli RAL 9016, mat

Motiv 100 MG 112 držalo iz nerjavnega jekla 38-2, steklo z motivom Micrograin, z vodoravno strukturo

Motiv 100 MG 113 držalo iz nerjavnega jekla 38-2, steklo z motivom s 25 matiranimi črtami

Motiv 100 MG 114 držalo iz nerjavnega jekla 38-2, steklo z motivom, matirano, s prozornimi polkrogi in črtami

Motiv 100 MG 115 držalo iz nerjavnega jekla 38-2, steklo z motivom, matirano, s pravokotniki

Motiv 100 MG 116 držalo iz nerjavnega jekla 38-2, steklo z motivom z matiranimi črtami in lokom

Motiv 100 MG 117 držalo iz nerjavnega jekla 38-2, steklo z motivom, matirano, z 9 prozornimi črtami

→ Vse barve in površine najdete na strani 78.

Personalizacija

INDIVIDUALNO OBLIKOVANJE. Vsak motiv vrat lahko oblikujete povsem po svojih željah. Posebno zunanje držalo ali posebna zasteklitev? Ponujamo vam veliko izbiro možnosti za osebno noto vaših vhodnih vrat. Tudi barvo vrat lahko prilagodite vašim oknom in domu. Izbirate lahko med številnimi gladkimi ali strukturiranimi prednostnimi barvami ali pa svoja vrata povsem individualno oblikujete v RAL-barvah.

→ Podrobne informacije so vam na voljo od strani 78 naprej.





ZGORAJ. ThermoSafe motiv 860 v Hörmannovem barvnem odtenku CH 703 antracitno sive, držalo iz nerjavnega jekla HOE 740, prilagojeno višini vrat, osvetloba s steklom Float, prozorna

SPODAJ LEVO. ThermoCarbon motiv 308 v rubinasto rdeči RAL 3003, okvir v antracitno sivi RAL 7016, osvetloba z ornamentnim steklom Float, matiniranim

SPODAJ NA SREDINI. ThermoSafe motiv 504 v standardno beli RAL 9016, osvetloba, ornamentno steklo Micrograin (Madras basic)

SPODAJ DESNO. Aluminijska vhodna vrata ThermoSafe, motiv z notranjim dizajnom Groove 15, po videzu enaka sobnim vratom DesignLine Groove 15, lakirana v standardno beli RAL 9016

PROSTORNI VHODI. Oblikujte stilske in privlačne vhode in poskrbite za več svetlobe v svojem domu. Vse prikazane motive vhodnih vrat lahko razširite z osvetlobami in nadsvetlobami. Tudi pri zasteklitvah imate proste roke: v enakem videzu kot motiv vhodnih vrat ali individualno po vaših željah.

→ Podrobne informacije so vam na voljo od strani 79 naprej.



ZGORAJ. TopComfort
motiv 101 z izbirnimi
osvetlobami in vgrajenim
poštnim nabiralnikom

LEVO. ThermoSafe
motiv 568
v Hörmannovem barvnem
odtenku CH 703
antracitno sive
z izbirnimi osvetlobami
in nadsvetlobo



PRAKTIČNI SISTEMI POŠTNIH NABIRALNIKOV.

V osvetlobo vhodnih vrat vgradite naše elegantne poštne nabiralnike z visokokakovostno ličnico iz nerjavnega jekla in aluminijastim polnilom s toplotno izolacijo. Po želji jih lahko dopolnite s stikali za luč, domofonom in tipko za zvonec za do 12 gospodinjstev.

→ Na voljo za ThermoSafe in TopComfort



UDOBNO UPRAVLJANJE ZA UPORABNIKE VSEH STAROSTI.

Odpirajte svoja vhodna vrata preprosto, pametno in udobno z vnosom kode, prstnim odtisom ali pametnim telefonom. Naši paketi ključavnic ponujajo pametne rešitve, ki ustrezajo vašim željam. S sistemom pametnega doma Hörmann homee lahko na primer poleg vhodnih vrat udobno upravljate tudi vaša Hörmannova garažna in dvoriščna vrata, senzorje klimatske naprave ali kamero preko aplikacije. In to od kjer koli in kadar koli.

→ Podrobne informacije so vam na voljo od strani 72 naprej.



PRIPOMOČEK ZA ODPIRANJE ECTURN. Ko odklenete vrata, je za samodejno odpiranje in zapiranje vhodnih vrat dovolj, da rahlo pritisnete na vratno krilo. Zaradi nizkoenergijskega obratovanja ne nastanejo nevarnosti zmečkanin in udarcev. Dodatne varnostne naprave niso potrebne. Pripomoček za odpiranje je lahko nameščen na ali elegantno vgrajen v vratno krilo in okvir.

→ Na voljo za aluminijasta vhodna vrata ThermoSafe, ThermoSafe Hybrid, ThermoPlan Hybrid in ThermoCarbon



ZGORAJ LEVO. Vratno krilo z elegantno vgrajenim čitalnikom prstnih odtisov

ZGORAJ NA SREDINI IN DESNO. Udobno odpiranje vrat s pripomočkom za odpiranje ECTurn

SPODAJ. Sistem pametnega doma Hörmann homee za vsa območja v vašem domu

Nasvet

Za preprosto nastavitve vratnega krila, če npr. želite skozi vrata nekaj prinesiti, priporočamo zgornje zapiralo vrat z mehansko fiksirno napravo. Podrobne informacije so vam na voljo na strani 68.



64



74



79



Dizajn. Oprema. Dodatna oprema.

- 64 Konstrukcija vratnega krila
- 66 Izvedbe vrat
- 68 Oprema vrat
- 70 Varnostna oprema
- 72 Udobne ključavnice
- 74 Zunanja držala
- 77 Garniture kljuk
- 78 Barve
- 79 Zasteklitve
- 80 Velikosti in vgradni podatki

Konstrukcija vratnega krila

V celoti zapolnjeno s peno

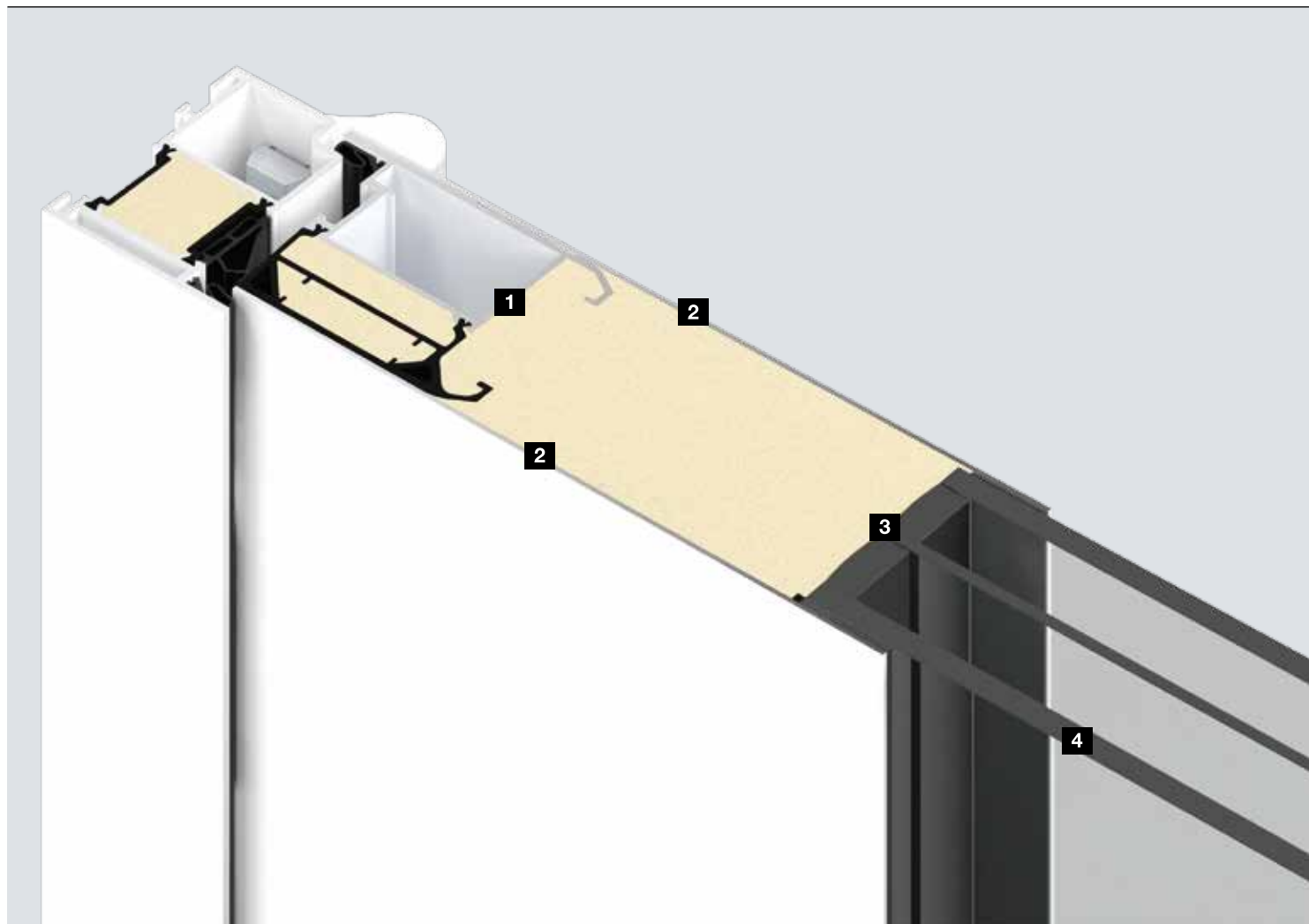

Zmogljivostne lastnosti

ThermoSafe

ThermoSafe Hybrid

Sile delovanja EN 12217

do razreda 5

do razreda 5

Trajna funkcija mehanske obremenitve EN 12400

do razreda 5

do razreda 5

Različni klimatski vplivi EN 12219

do 2d/2e

do 2d/2e

Prepustnost za zrak EN 12207

do razreda 4

do razreda 4

Tesnjenje vrat pred močnimi nalivi EN 12208

do razreda 7A

do razreda 7A

Odpornost proti vetrnim obremenitvam EN 12210

do razreda C2 / B2

do razreda C2 / B2

Odpornost proti udarcu EN 13049

do razreda 1

do razreda 1

Mehanska trdnost EN 1192

do razreda 3

do razreda 3

Obvestilo: navedene zmogljivostne lastnosti opisujejo največjo možno zmogljivost vhodnih vrat. Te lastnosti lahko odstopajo glede na opremo vhodnih vrat.

Samo pri Hörmannu

Brez toplotnih mostov pri zasteklitvah in profilu vrat

Samo pri Hörmannu

Serijsko vezano varnostno steklo debeline 10 mm P5A in steklo VSG debeline 8 mm

Vratno krilo v celoti polnjeno s peno.

Pri vhodnih vratih ThermoSafe, ThermoSafe Hybrid, ThermoPlan Hybrid in ThermoCarbon se PU-pena optimalno poveže s profilom vrat **1**, z notranjimi in zunanji deli pločevine **2** in zasteklitvijo **3**. Ta elegantna konstrukcija je prepričljiva, za razliko od drugih sistemov vrat, pri katerih so komponente samo zlepljene, še posebno zaradi visoke oblikovne stabilnosti in odpornosti proti poskusom vloma kot tudi zaradi še boljše toplotne izolacije, saj ne pride do toplotnih mostov pri zasteklitvah.

Varna zasteklitev. **4**

Na področju zaščite pred nesrečami in vlomi izpolnjujejo vhodna vrata Hörmann najvišje zahteve. Vezano varnostno steklo (VSG) na notranji in zunanji strani trojnega izolacijskega stekla zagotavlja maksimalno varnost. V primeru loma stekla ostanejo stekleni delci povezani tudi na notranji strani, tako da je nevarnost poškodb zaradi steklenih drobcev v hiši skoraj izključena. Poleg tega pa zagotavlja lepljeno varnostno steklo večjo protivlomno zaščito, ker je oteženo poseganje v notranjost.

ThermoPlan Hybrid

do razreda 5

do razreda 5

do 2d/1e

do razreda 4

do razreda 7A

do razreda C2 / B2

do razreda 1

do razreda 3

ThermoCarbon

do razreda 3

do razreda 6

do 2d/2e

do razreda 4

do razreda 7A

do razreda C2 / B2

do razreda 5

do razreda 3

TopComfort

do razreda 3

do razreda 5

do 2d/2e

do razreda 4

do razreda 5A

do razreda C2

do razreda 1

do razreda 3

Izvedbe vrat

Ustrezen profil za vsako zahtevo

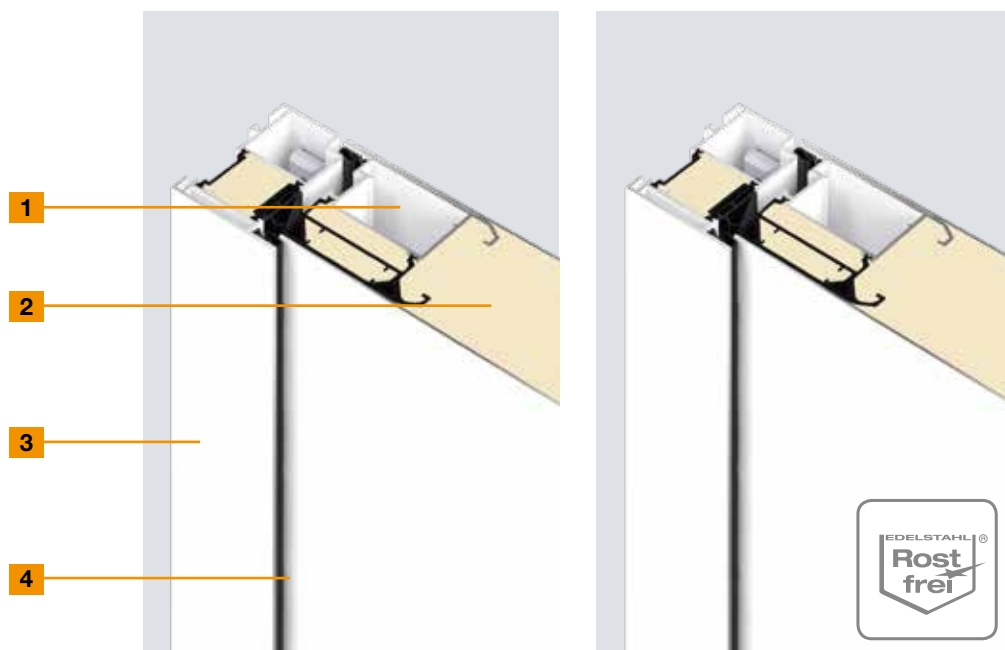

ThermoSafe

ThermoSafe Hybrid

1	Profil vrat	na notranji strani	na notranji strani
	Material	aluminij, toplotno ločen	aluminij, toplotno ločen
2	Debelina vratnega krila	73 mm	73 mm
	Zunanja pločevina	aluminij	nerjavno jeklo
	Zunanji prislon	s pripiro	s pripiro
	Notranja pločevina	aluminij	aluminij
	Notranji prislon	površinsko izravnano	površinsko izravnano
3	Debelina okvirja	82 mm	82 mm
	Material	aluminij, toplotno ločen	aluminij, toplotno ločen
4	Tesnilni sistem	3-slojni	3-slojni
	Prag	aluminijeva umetna masa	aluminijeva umetna masa
	Toplotna izolacija (U_D-vrednost)*	do 0,87 W/(m²·K)	do 0,87 W/(m²·K)
	Protihrupna zaščita	do 34 dB	do 36 dB



ThermoPlan Hybrid



ThermoCarbon

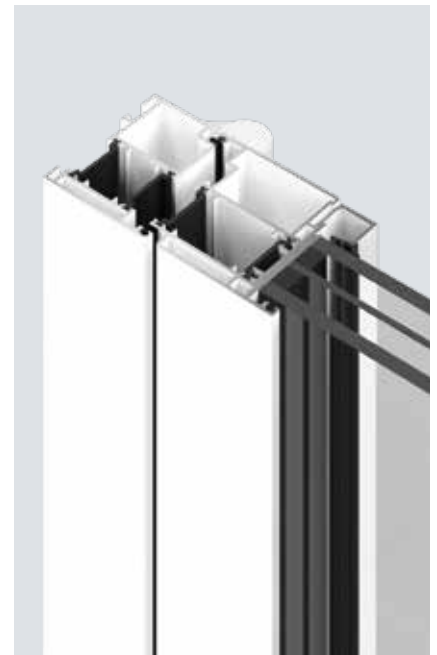

TopComfort

na notranji strani	na notranji strani	Zasteklitveni okvirji
aluminij, toplotno ločen	karbon, toplotno ločen	aluminij, toplotno ločen
82 mm	100 mm	80 mm
nerjavno jeklo	aluminij	
površinsko izravnano	s pripiro	površinsko izravnano
aluminij	aluminij	
površinsko izravnano	s pripiro	površinsko izravnano
82 mm	111 mm	80 mm
aluminij, toplotno ločen	aluminij, toplotno ločen	aluminij, toplotno ločen
3-slojni	4-slojni	2-slojni
aluminijeva umetna masa	aluminijeva umetna masa	aluminijeva umetna masa
do 0,78 W/(m²·K)	do 0,47 W/(m²·K)	do 1,3 W/(m²·K)
do 36 dB	do 35 dB	do 39 dB



* Odvisno od velikosti vrat. Navedene vrednosti za RAM 1250 × 2200 mm.

Oprema vrat

Za elegantno in funkcionalno zasnovo vrat

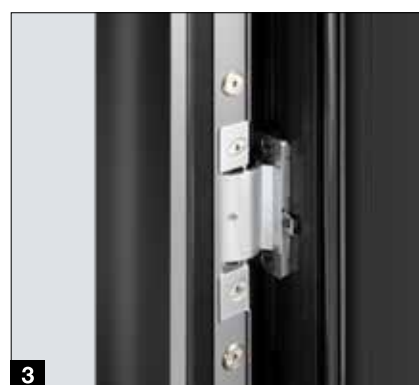

ThermoSafe

ThermoSafe Hybrid

	ThermoSafe	ThermoSafe Hybrid
1 Celopovršinski notranji videz	●	●
2 3D-tečaji, standardno bela RAL 9016	●	●
3 Zakriti tečaji	○	○
4 Prehod kablov s spiralnimi kabli	○	○
5 Prehod kablov s kabelsko vezico	○	○
6 Notranje kljuke	aluminij, standardno bela RAL 9016	aluminij, standardno bela RAL 9016
7 Zapiralna pločevina iz nerjavnega jekla	●	●
8 Toplotnoizolacijska zasteklitev	trojna zasteklitev	trojna zasteklitev
9 Integrirano zgornje zapiralo vrat ali zgornje zapiralo vrat HDC 35 (brez slike) z mehansko fiksirno napravo	○	○
Omejevalnik odpiranja	○	○
10 Pogrezljivo talno tesnilo z zaščito pred vremenskimi vplivi	○	○

● = serijsko ○ = izbirno - = ni dobavljivo

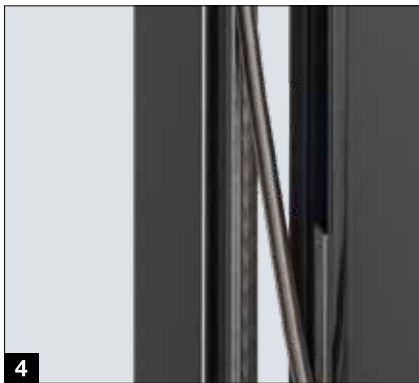

ThermoPlan Hybrid

ThermoCarbon

TopComfort

<input checked="" type="checkbox"/>	<input checked="" type="checkbox"/>	<input checked="" type="checkbox"/>
<input checked="" type="checkbox"/>	-	<input checked="" type="checkbox"/>
<input type="checkbox"/>	<input checked="" type="checkbox"/>	<input type="checkbox"/>
<input type="checkbox"/>	-	<input type="checkbox"/>
<input type="checkbox"/>	<input type="checkbox"/>	-
aluminij, standardno bela RAL 9016	nerjavno jeklo	aluminij, standardno bela RAL 9016
<input checked="" type="checkbox"/>	<input checked="" type="checkbox"/> (vgrajena v prislon)	<input checked="" type="checkbox"/>
trojna zasteklitev	štirislojna zasteklitev	trojna zasteklitev
<input type="checkbox"/>	<input type="checkbox"/>	-
<input type="checkbox"/>	-	<input type="checkbox"/> s škarjastim omejevalnikom
-	-	<input type="checkbox"/> brez zaščite pred vremenskimi vplivi

Varnostna oprema

Serijska certificirana varnostna oprema



1



2



3



4

ThermoSafe

ThermoSafe Hybrid

1	Profilni cilindar s pogreznjeno varnostno rozeto	-	-
2	Profilni cilindar z nameščeno varnostno rozeto	●	●
3	Varnostna ključavnica z nihajnim zapahom in mehanskim zaklepom	● H5 s 5-kratnim zaklepom	● H5 s 5-kratnim zaklepom
	Električno odpiralo z dnevno / nočno funkcijo	○	○
	Električno odpiralo z dnevno / nočno funkcijo in trajnim odpiranjem	○	○
4	Varnostna ključavnica z zatičnim zapahom in mehanskim samozapiralom	■ avtomatska ključavnica S5 s 5-točkovnim zapahom	■ avtomatska ključavnica S5 s 5-točkovnim zapahom
4	Varnostna ključavnica z zatičnim zapahom, zapornim lokom in mehanskim samozapiralom	○ avtomatska ključavnica S5S s 5-točkovnim zapahom	○ avtomatska ključavnica S5S s 5-točkovnim zapahom
	Varovalo pred dvigovanjem na strani tečaja	●	●
	Varnostna oprema RC 2	●	●
	Varnostna oprema RC 3	●	●
	Varnostna oprema RC 4	-	● za motive vrat brez zasteklitve in s ključavnico H5

● = serijsko ■ = izbirno brez doplačila ○ = izbirno - = ni dobavljivo

* Ni potrebno pri zakritih tečajih



Varnost RC 2
preizkušeno in certificirano

Priložnostni vlomilec poskusi z enostavnimi orodji vlomiti zaklenjena vrata v času 3 minut.



Varnost RC 3
preizkušeno in certificirano

Vlomilec poskusi z orodjem, npr. z lomilko in enostavnimi vrtnimi orodji, vlomiti zaklenjena vrata v času 5 minut.



Varnost RC 4
preizkušeno in certificirano

Izkušen vlomilec poskusi z orodjem, npr. z lomilko kot tudi z vrtnimi in udarnimi orodji, vlomiti zaklenjena vrata v času 10 minut.



ThermoPlan Hybrid

ThermoCarbon

TopComfort

●	●	●
-	-	-
● H5 s 5-kratnim zaklepom	● H9 s 9-kratnim zaklepom	● H5 s 5-kratnim zaklepom
○	○	○
○	○	○
■ avtomatska ključavnica S5 s 5-točkovnim zapahom	■ avtomatska ključavnica S7 s 7-točkovnim zapahom	■ avtomatska ključavnica S5 s 5-točkovnim zapahom
○ avtomatska ključavnica S5S s 5-točkovnim zapahom	-	○ avtomatska ključavnica S5S s 5-točkovnim zapahom
●	Ni potrebno	●
●	●	○
-	○	-

Udobne ključavnice

Zagotovo pametno opremljene

Avtomatska varnostna ključavnica S5/S7 z elektromotorjem

Ključavnica je opremljena z elektromotorjem in samodejnim samozaklepom, ki odklene zatični zapah vaših vhodnih vrat z električnim impulzom. Odvisno od izvedbe ključavnice lahko svoja vhodna vrata odprete s tipko z notranje strani na domofonu ali z zunanje strani z vnosom kode, prstnim odtisom, brezžičnim sistemom ali funkcijo bluetooth.

	S5/S7 Comfort	S5/S7 Code	S5 Touch- Code & Bluetooth	S5/S7 Scan	S5/S7 Smart	S5/S7 BlueSecur
Priključek na domofon	●	●	●	●	●	●
Kodno tipkalo v vratnem krilu		●				
Kodno tipkalo v držalu vrat		○				
Kodno tipkalo na dotik v vratnem krilu			●			
Čitalnik prstnih odtisov v vratnem krilu				●		
Čitalnik prstnih odtisov v držalu vrat				○		
BiSecur Funk		○	○	○	●	
Sprejemnik bluetooth za Hörmann BlueSecur		○		○		●

● = serijsko ○ = opcijsko

S5 = 5-delni zaklep za ThermoSafe, ThermoSafe Hybrid, ThermoPlan Hybrid
S7 = 7-delni zaklep za ThermoCarbon

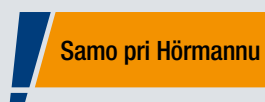

Vse avtomatske ključavnice z elektromotorjem se lahko po želji opremi z brezžičnim sistemom BiSecur. Svoja vhodna vrata lahko tako odpirate zelo udobno z izbirnim ročnim oddajnikom, z brezžičnim stikalom ali sistemom pametnega doma Hörmann homee.

Dodatna prednost za vas: z istim ročnim oddajnikom lahko upravljate tudi svoja garažna ali dvoriščna vrata Hörmann. Ekstremno varen brezžični sistem vam zagotavlja, da nihče ne more kopirati vašega radijskega signala. Vsi pogoni, sprejemniki in elementi upravljanja z brezžičnim sistemom BiSecur so med seboj 100% združljivi.



Podrobne informacije najdete v brošuri Pogoni garažnih in dvoriščnih vrat.



Kodno tipkalo

Vgradnja v držalo vrat HOE 605 (glejte sliko levo) ali na vratno krilo, za do 20 kod, mere: 45 x 75 mm



Čitalnik prstnih odtisov

Vgradnja v držalo vrat HOE 506/HOE 606 ali na vratno krilo, za do 150 prstnih odtisov, preizkušeno po postopku VDS, mere: 45 x 75 mm



Kodno tipkalo na dotik, črno

Vgradnja v vratno krilo, s površino, občutljivo na dotik, za do 20 kod, mere: 56 x 102 mm



Sprejemnik bluetooth

Za upravljanje s pametnim telefonom preko aplikacije Hörmann BlueSecur

 **Hörmann BlueSecur**

Samo pri Hörmannu
Evropski patent

Še udobneje lahko odpirate in zapirate svoja vrata s funkcijo bluetooth preko svojega pametnega telefona. S Hörmannovo aplikacijo BlueSecur, ki je enostavna za uporabo, lahko odpahnete in zapahnete svoja vhodna vrata. Poleg tega se lahko dodatna uporabniška dovoljenja trajno ali za določen čas prenesejo na druge pametne telefone, tako da ima vsak družinski član svoje „odpiralo vrat“ vedno pri sebi.

Zunanja držala

Otipljivo lep dizajn



HOE 500
nerjavno jeklo,
mat krtačeno
dolžina držala ¹:
1000 mm

HOE 501
krtačeno
nerjavno jeklo
dolžina držala ¹:
1000 mm

HOE 501
black.edition
■ **NOVO**
intenzivno črna
RAL 9005
dolžina držala ¹:
1000 mm

HOE 506
krtačeno nerjavno
jeklo, pripravljeno
za namestitev čitalnika
prstnih odtisov
dolžina držala ¹:
1000 mm

HOE 600 / 610 / 615
krtačeno
nerjavno jeklo
Dolžine držal¹:
950 mm (HOE 600),
1100 mm (HOE 615),
1250 mm (HOE 610)

HOE 605
krtačeno nerjavno
jeklo, pripravljeno
za namestitev
kodnega tipkala
dolžina držala ¹:
1000 mm



38-1
polirano nerjavno jeklo
z imitacijo na sredini
dolžina držala ¹:
1000 mm

38-2
krtačeno nerjavno
jeklo
dolžina držala ¹:
1000 mm

HOE 800
polirano nerjavno jeklo
z imitacijo na sredini
dolžina držala ³:
330 mm

14-1
polirano nerjavno jeklo
z imitacijo na sredini
dolžina držala ³:
330 mm

14-2
krtačeno nerjavno
jeklo
dolžina držala ³:
330 mm

14-4 ■ **NOVO**
polirana medenina
dolžina držala ³:
330 mm



HOE 700
polirano nerjavno
jeklo z imitacijo
na sredini
dolžina držala ¹:
1000 mm

HOE 701
nerjavno jeklo
s sredinskim
okrasnim delom
dolžina držala ¹:
1000 mm

HOE 706
krtačeno nerjavno
jeklo, pripravljeno
za namestitev
čitalnika prstnih
odtisov
dolžina držala ¹:
1000 mm

HOE 710
krtačeno
nerjavno jeklo
dolžina držala:
prilagojena višini
vrat

HOE 730
krtačeno
nerjavno jeklo
dolžina držala ⁶:
1876 mm

HOE 740
krtačeno nerjavno
jeklo dolžina
držala ²:
prilagojena
višini vrat

HOE 795/796
krtačeno
nerjavno jeklo
dolžine držal ²:
1000 mm (HOE 795),
600 mm (HOE 796)

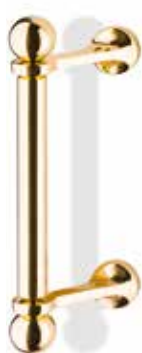

81-1
polirana medenina
dolžina držala ³:
290 mm



92-2
krtačeno
nerjavno jeklo
dolžina držala ⁴:
350 mm

94-2
krtačeno
nerjavno jeklo
dolžina držala ⁵:
300 mm

Razmak med pritrdilnimi točkami:

- ¹ 600 mm
- ² 980 mm oz. 580 mm
- ³ 210 mm
- ⁴ 350 mm
- ⁵ 300 mm
- ⁶ 1770 mm

Zunanja držala

Dizajnerska držala, prilagojena višini vrat

Dizajnerska držalo G 750



Prijemalna letev v E6/EV1, zaključna kapica v nerjavnem jeklu

Prijemalna letev v intenzivno beli RAL 9016, zaključna kapica v nerjavnem jeklu

Prijemalna letev black.edition v intenzivno črni RAL 9005 (RAL po izbiri), zaključna kapica v intenzivno črni RAL 9005

Dizajnersko držalo G 760



Prijemalna letev v elkosiranem aluminiju E6/EV1, aplikacija držala v CH 703 antracitno sivi, zaključna kapica v nerjavnem jeklu

Prijemalna letev v CH 703 antracitno sivi, aplikacija držala v CH 703 antracitno sivi, zaključna kapica v nerjavnem jeklu

Prijemalna letev black.edition v intenzivno črni RAL 9005, aplikacija ročana v intenzivno črni RAL 9005 (RAL po izbiri), zaključna kapica v intenzivno črni RAL 9005



Prijemalna letev v elkosiranem aluminiju E6/EV1, aplikacija držala v elkosiranem aluminiju E6/EV1, zaključna kapica v nerjavnem jeklu

Prijemalna letev v elkosiranem aluminiju E6/EV1, aplikacija držala v standardno beli RAL 9016, zaključna kapica v nerjavnem jeklu

Prijemalna letev v elkosiranem aluminiju E6/EV1, aplikacija držala v intenzivno črni RAL 9005 (RAL po izbiri), zaključna kapica v nerjavnem jeklu

Prijemalna letev v elkosiranem aluminiju E6/EV1, aplikacija držala v Decograin Golden Oak, zaključna kapica v nerjavnem jeklu

Aplikacija držala vam je na voljo tudi v imitacijah lesa

Največja dolžina držala 2100 mm

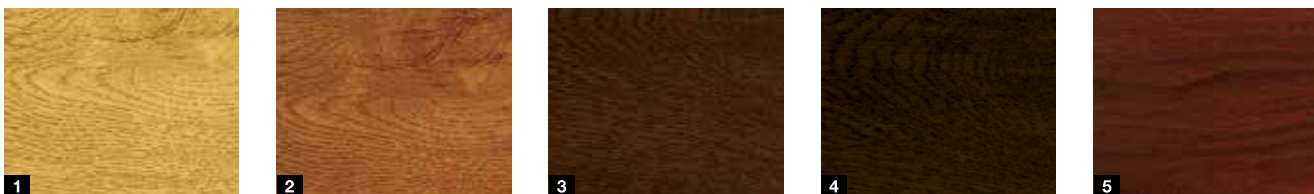

1 Decograin Light Oak

2 Decograin Golden Oak

3 Decograin Dark Oak

4 Decograin Night Oak

5 Decograin Rosewood

Garniture kljuk

Lepo oblikovane in varne



Aluminijasta kljuka Rondo
v standardno beli mat, RAL 9016 serijsko za ThermoSafe, ThermoSafe Hybrid, ThermoPlan Hybrid in TopComfort



Kljuka iz nerjavnega jekla Caro
serijsko za ThermoCarbon in izbirno za ThermoSafe, ThermoSafe Hybrid, ThermoPlan Hybrid in TopComfort



Kljuka iz nerjavnega jekla Okto
izbirno za ThermoSafe, ThermoSafe Hybrid, ThermoPlan Hybrid in TopComfort



Garnitura kljuk iz nerjavnega jekla D-116
izbirno za ThermoSafe, ThermoSafe Hybrid, ThermoPlan Hybrid in TopComfort



Garnitura kljuk iz nerjavnega jekla D-335
izbirno za ThermoSafe, ThermoSafe Hybrid, ThermoPlan Hybrid in TopComfort



Aluminijasta kljuka D-360 ■ NOVO
black.edition v intenzivno črni mat, RAL 9005, izbirno za ThermoSafe, ThermoSafe Hybrid, ThermoPlan Hybrid in ThermoCarbon



Aluminijasta kljuka D-360 ■ NOVO
v standardno beli mat, RAL 9016, izbirno za ThermoSafe, ThermoSafe Hybrid, ThermoPlan Hybrid in ThermoCarbon



Kljuka iz nerjavnega jekla D-360 ■ NOVO
izbirno za ThermoSafe, ThermoSafe Hybrid, ThermoPlan Hybrid in ThermoCarbon



Kljuka iz nerjavnega jekla D-360 ■ NOVO
izbirno za ThermoSafe, ThermoSafe Hybrid, ThermoPlan Hybrid in ThermoCarbon



Varnostna garnitura iz aluminija 62-1
izbirno za ThermoSafe, ThermoSafe Hybrid, ThermoPlan Hybrid in TopComfort (ni za varnostno opremo RC 3)



Varnostna garnitura iz nerjavnega jekla 62-4
v standardno beli mat, RAL 9016, izbirno za ThermoSafe, ThermoSafe Hybrid, ThermoPlan Hybrid in TopComfort (ni za varnostno opremo RC 3)

Barve

Standardne in prednostne barve

Standardne in prednostne barve mat

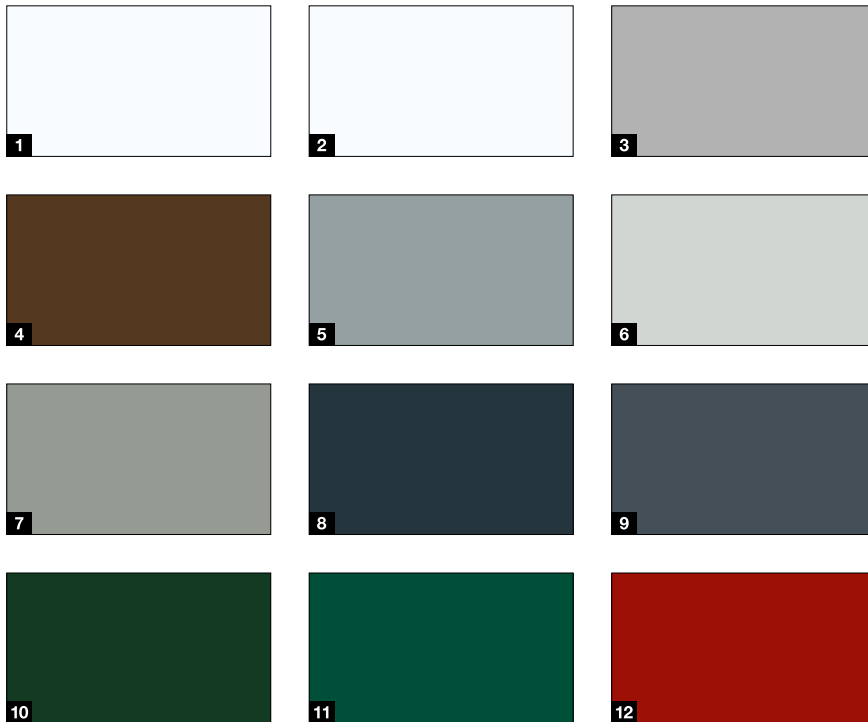

Standardna barva

1 RAL 9016 standardno bela

Prednostne barve mat

2 RAL 9016 standardno bela (visokosijajna)

3 RAL 9006 bel aluminij (svilnato sijajna)

4 RAL 8028 terra rjava

5 RAL 7040 temno siva

6 RAL 7035 svetlo siva

7 RAL 7030 kamnito siva

8 RAL 7016 antracitno siva

9 RAL 7015 skrilasto siva

10 RAL 6009 smrečno zelena

11 RAL 6005 zelena kot mah

12 RAL 3003 rubinasto rdeča

Prednostne barve, fina struktura mat



Prednostne barve, fina struktura mat

1 RAL 9007 temna barva aluminija

2 RAL 9001 kremno bela

3 RAL 7039 kremenčevo siva

4 RAL 7030 kamnito siva

5 RAL 7016 antracitno siva

6 RAL 7015 skrilasto siva

7 Hörmannov barvni odtenek CH 703 antracitno siva

8 Hörmannov barvni odtenek CH 607 kostanjeve barve

Zasteklitve

Individualne zasteklitve in stekla z motivom

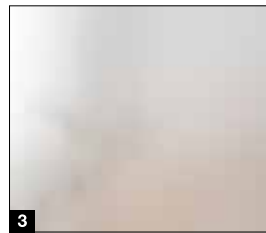

1 Float prozorno/prozorno steklo

2 Float matirano/peskano

3 Satinato

4 Pave bela

5 Parsol sivo

6 Parsol sivo, matirano

7 Ornamntno steklo 504

8 Ornamntno steklo 553

9 Chinchilla

10 Micrograin (Madras basic)

11 Reflo prozorno

12 Reflo matirano

13 Silk

14 Master-Carré

15 Barock bela

16 Niagara bela

17 Gotik bela

18 Kathedral bela

19 Gußantik bela

20 Uadi bela



Velikosti in vgradni podatki

ThermoSafe/ThermoSafe Hybrid

Velikosti vhodnih vrat ThermoSafe/ThermoSafe Hybrid

Izvedba okvirja 70	Zunanja mera okvirja ¹ (mera za naročilo)	Svetla mera zidu ¹	Svetla mera vodil
Standardna	maks. 1250 × 2250	maks. 1270 × 2260	maks. 1110 × 2180
Nestandardna velikost	maks. 1250 × 2350	maks. 1270 × 2360	maks. 1110 × 2280
XXL	maks. 1250 × 2500	maks. 1270 × 2510	maks. 1110 × 2430

Velikosti elementov osvetlobe ThermoSafe/ThermoSafe Hybrid

Konstrukcija stebra	Osvetloba višina ¹	TM osvetloba širina ¹	TM vhodna vrata širina ¹
1-stranska	maks. 3000	260 – 1600	maks. 1230
2-stranska	maks. 3000	260 – 1600	maks. 1210

Maks. obremenitev velikosti vrat s pogonom (vključno z elementi osvetlobe, nadsvetlobe in konstrukcijskimi profili) ne sme biti večja kot 2700 mm na eno stran.

Vezna konstrukcija	Osvetloba višina ¹	TM osvetloba širina ¹	TM vhodna vrata širina ¹
1- /2-stranska	maks. 3000	300 – 25.00 ²	1250

¹ Pri okvirju 110 + 40 mm

² z zasteklitvijo Reflo ali Micrograin

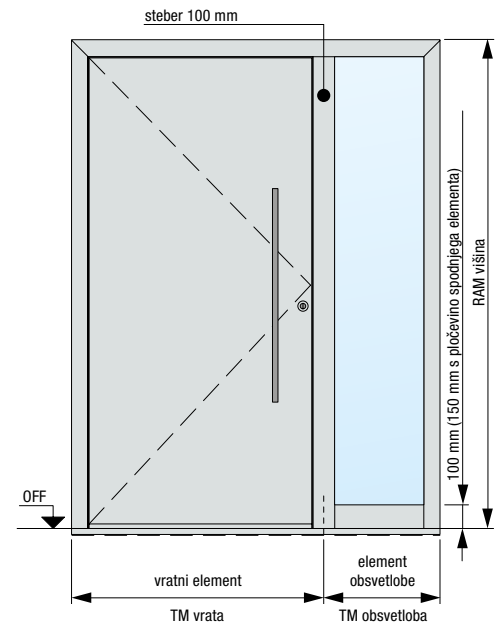

Vodoravni prerez vrat

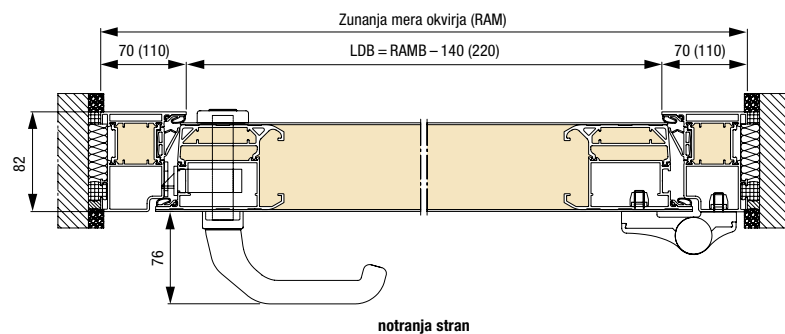

Navpični prerez vrat

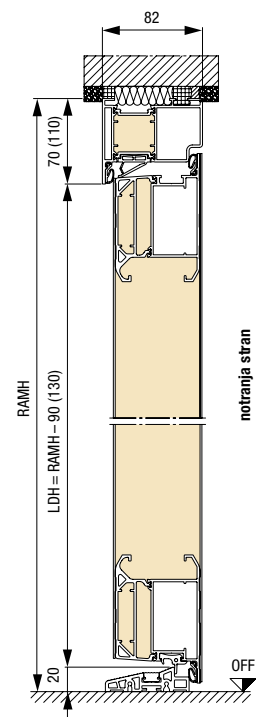

Profil talne utrditve/transportna zaščita

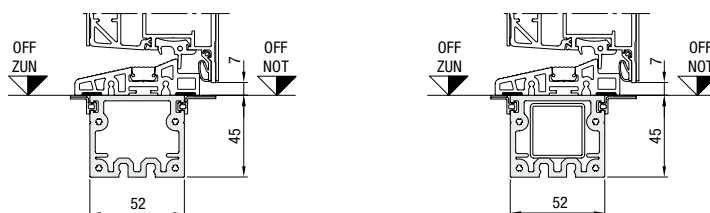

Pri konstrukcijah stebrov z vstavljeno neprekinjeno ojačitvijo cevi

Mere v mm

Velikosti vhodnih vrat ThermoPlan Hybrid

Izvedba okvirja 70	Zunanja mera okvirja ¹ (mera za naročilo)	Svetla mera zidu ¹	Svetla mera vodil
Standardna	maks. 1250 × 2250	maks. 1270 × 2260	maks. 1110 × 2180
Nestandardna velikost	maks. 1250 × 2350	maks. 1270 × 2360	maks. 1110 × 2280
XXL	maks. 1250 × 2500	maks. 1270 × 2510	maks. 1110 × 2430

Velikosti elementov osvetlobe ThermoPlan Hybrid

Konstrukcija stebra	Osvetloba višina ¹	TM osvetloba širina ¹	TM vhodna vrata širina ¹
1-stranska	maks. 3000	260 – 1600	maks. 1230
2-stranska	maks. 3000	260 – 1600	maks. 1210

Maks. obremenitev velikosti vrat s pogonom (vključno z elementi osvetlobe, nadsvetlobe in konstrukcijskimi profili) ne sme biti večja kot 2700 mm na eno stran.

Vežna konstrukcija	Osvetloba višina ¹	TM osvetloba širina ¹	TM vhodna vrata širina ¹
1-/2-stranska	maks. 3000	300 – 25.00 ²	1250

¹ Pri okvirju 110 + 40 mm

² z zasteklitvijo Reflo ali Micrograin

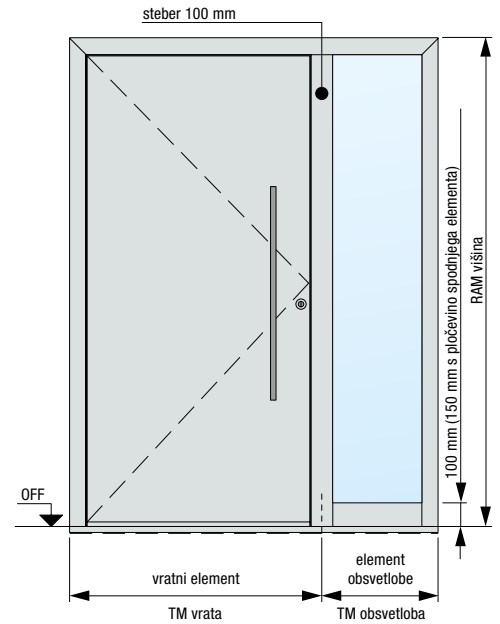

Vodoravni prerez vrat

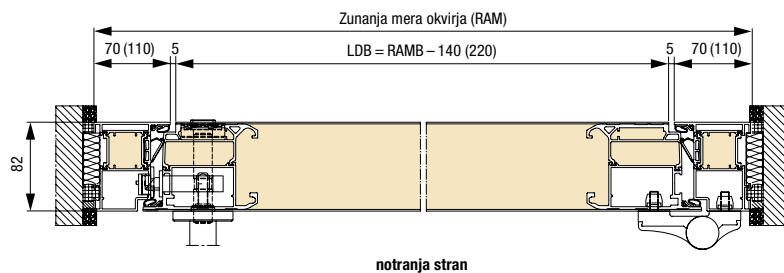

Navpični prerez vrat

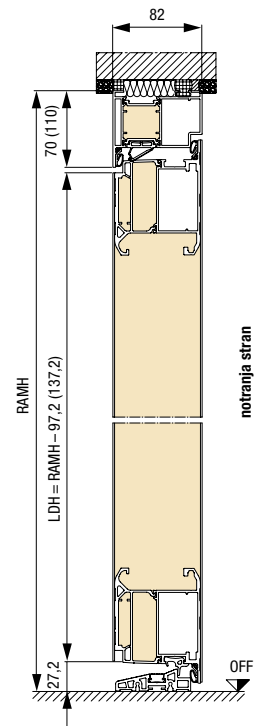

Profil talne utrditve/transportna zaščita

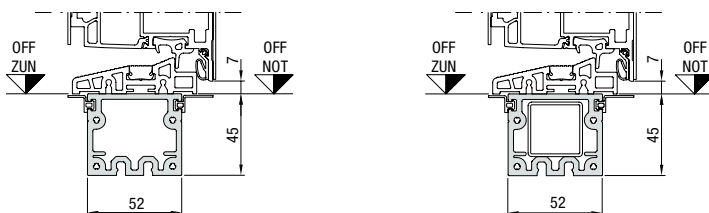

Pri konstrukcijah stebrov z vstavljeno neprekinjeno ojačitveno cevi

Velikosti in vgradni podatki

ThermoCarbon

Velikosti vhodnih vrat ThermoCarbon

Izvedba okvirja 70	Zunanja mera okvirja ¹ (mera za naročilo)	Svetla mera zidu ¹	Svetla mera vodil
Standardna	maks. 1340 × 2350	maks. 1360 × 2360	maks. 1140 × 2230
XXL	maks. 1340 × 3000	maks. 1360 × 3010	maks. 1140 × 2880

Velikosti elementov osvetlobe pri vratih ThermoCarbon

Konstrukcija stebra	Osvetloba višina ¹	TM osvetloba širina ¹	TM vhodna vrata širina ¹
1-stranska	maks. 3000	300 – 1600	maks. 1300
2-stranska	maks. 3000	300 – 1600	maks. 1260

Maks. obremenitev velikosti vrat s pogonom (vključno z elementi osvetlobe, nadsvetlobe in konstrukcijskimi profili) ne sme biti večja kot 2700 mm na eno stran.

Vezna konstrukcija	Osvetloba višina ¹	TM osvetloba širina ¹	TM vhodna vrata širina ¹
1-/2-stranska	maks. 3000	340 – 1600	1340

¹ Pri okvirju 110 + 40 mm

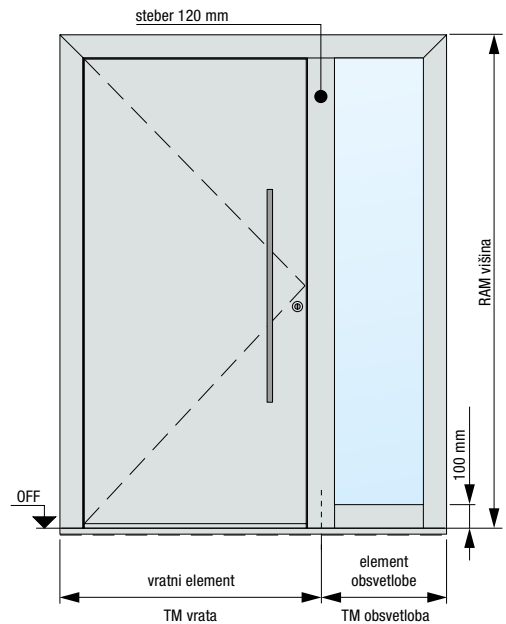

Vodoravni prerez vrat

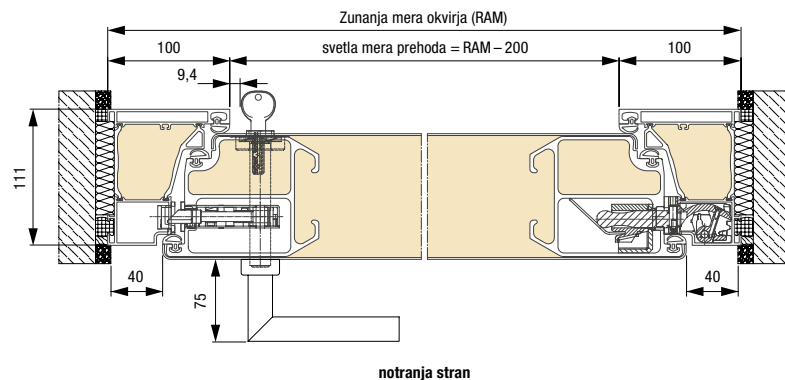

Navpični prerez vrat

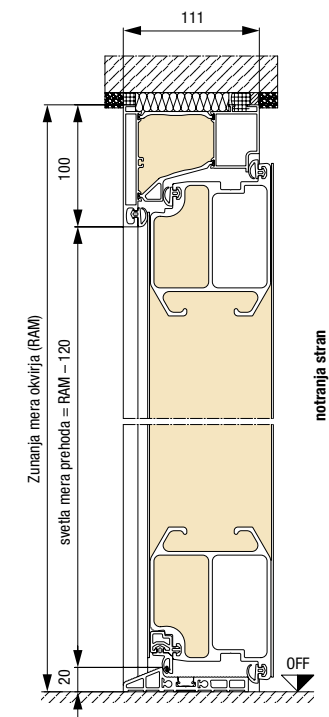

Profil talne utrditve/transportna zaščita

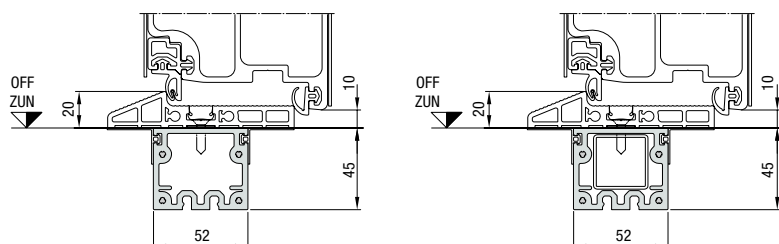

Pri konstrukcijah stebrov z vstavljenjo neprekinjeno ojačitveno cevi

Mere v mm

Velikosti vhodnih vrat TopComfort

Izvedba okvirja 70	Zunanja mera okvirja ¹ (mera za naročilo)	Svetla mera zidu ¹	Svetla mera vodil
Standardna	maks. 1300 x 2500	maks. 1270 x 2510	maks. 1160 x 2430

Velikosti elementov osvetlobe TopComfort

Konstrukcija stebra	Osvetloba višina ¹	TM osvetloba širina ¹	TM vhodna vrata širina ¹
1-stranska	maks. 3000	260 – 1600	maks. 1230
2-stranska	maks. 3000	260 – 1600	maks. 1210

Maks. obremenitev velikosti vrat s pogonom (vključno z elementi osvetlobe, nadsvetlobe in konstrukcijskimi profili) ne sme biti večja kot 2700 mm na eno stran.

Vezna konstrukcija	Osvetloba višina ¹	TM osvetloba širina ¹	TM vhodna vrata širina ¹
1- / 2-stranska	maks. 3000	300 – 1600	1250

¹ Pri okvirju 110 + 40 mm

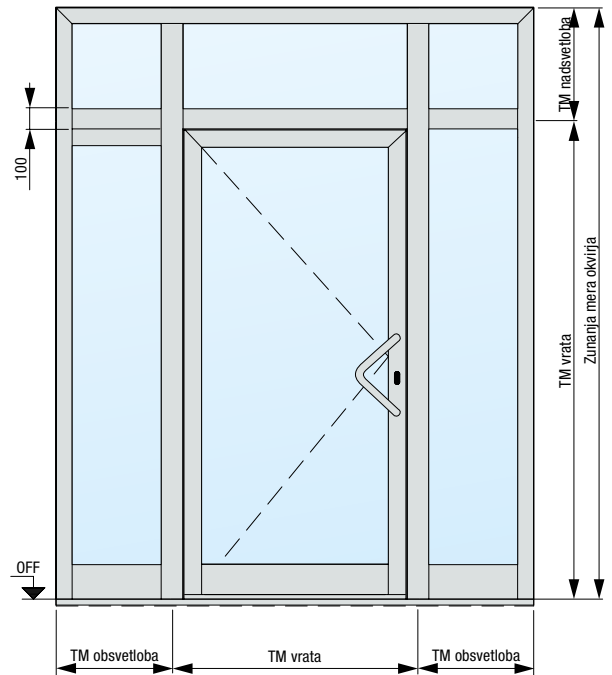

Vodoravni prerez vrat

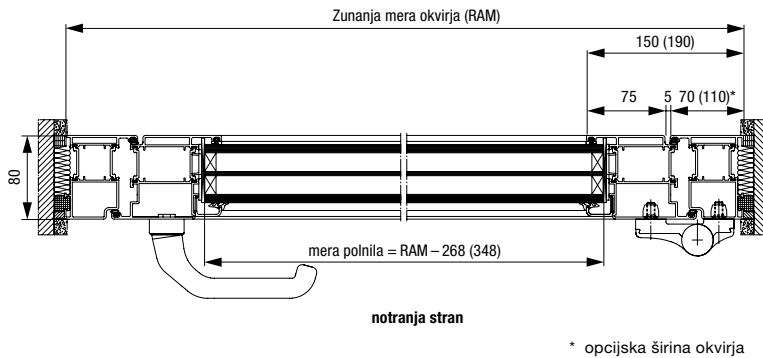

Navpični prerez vrat

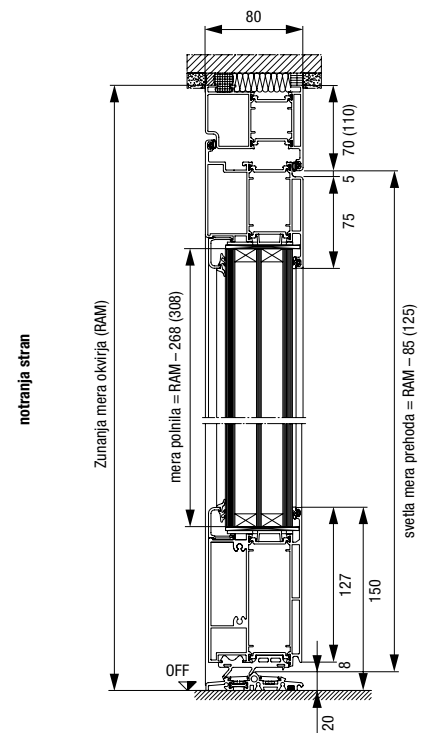

Profil talne utrditve/transportna zaščita

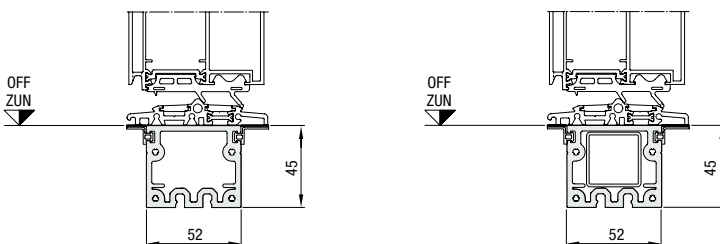

Pri konstrukcijah stebrov z vstavljeno neprekinjeno ojačitvijo cevi

Doživite kakovost Hörmann pri novogradnji in prenovi

S pomočjo podjetja Hörmann lahko brezskrbno načrtujete. Rešitve pri gradnji objektov, ki so vam na voljo, so kar najboljše medsebojno usklajene in ponujajo za vsako področje vrhunske izdelke z visoko stopnjo funkcionalnosti.

GARAŽNA VRATA. POGONI VRAT. VHODNA VRATA. SOBNA VRATA. JEKLENA VRATA. OKVIRJI.



Prikazana vrata so delno opremljena z nestandardno opremo, zato ne ustrezajo vedno standardni izvedbi. Prikazane barve in površine lahko odstopajo zaradi tiskarsko-tehničnih vzrokov. Avtorske pravice zaščitene. Ponatis, tudi izvlečki, samo z našim dovoljenjem. Pridržana je pravica do sprememb.